



TK

AVENTAGE

收音扩音机  
AV 수신기

RX-A3080  
RX-A2080

MusicCast

ZH-CH

快速启动指南

KO

빠른 시작 설명서



注意事项.....	2
准备工作.....	10
播放.....	21

中文

주의사항.....	30
준비.....	36
재생.....	47

한국어

# 注意事项

请在使用前，仔细阅读下述内容。请务必按照这些指示操作。

下列注意事项能够防止给用户和其他事物造成伤害的风险以及防止财产损失，并为用户合理、安全地使用本产品提供帮助。请务必按照这些指示操作。

阅读完本手册后，请将本手册放置在安全的位置以便您日后参考。

- 请务必向您购买本产品的经销商或具有资质的Yamaha服务人员要求检测或维修。
- 对由于不正当使用、擅自改造本产品所造成的人身伤害和产品损坏或数据丢失或损坏，Yamaha不负任何责任。
- 本产品适用于普通家庭。请勿用于需要高可靠性的应用，例如管理生命、医疗保健或高价值资产。



本内容表示“有重伤或死亡的风险”。

## 电源/电源线

- 请勿进行任何会伤害电源线的操作。
    - 请勿将电源线放置在取暖器附近。
    - 请勿将电源线过度弯曲或改变形状。
    - 请勿刮擦电源线。
    - 请勿将电源线放置在重物之下。
- 将电源线/适配器的芯线暴露在外使用，可能造成触电或火灾。
- 当可能发生闪电时，请勿触摸电源插头或电线。否则可能造成触电。
  - 使用电源电压印制其上的产品。未连接适当AC插座可能造成火灾、触电或故障。
  - 一定要使用电源线。另外，请勿使用其他设备的电源线。否则可能造成火灾、烧伤或故障。
  - 定期检查电插头，擦除插头上积起来的脏物或灰尘。否则可能造成火灾或触电。
  - 设置本产品时，请确认要使用的AC插座伸手可及。如果发生问题或者故障，

请立即断开电源开关并从AC插座中拔下插头。即使电源已经关闭，只要电源线未从AC插座上拔除，本产品就不会从电源上真正断开。

- 如果听到雷声或怀疑闪电接近，请快速关闭电源开关并将插头从AC插座上拔下。否则可能造成火灾或故障。
- 如果长时间不使用本产品，请务必将插头从AC插座上拔下。否则可能造成火灾或故障。

## 请勿拆卸

- 请勿拆卸或改装本产品。否则可能造成火灾、触电、受伤或故障。如果您发现任何不恰当的操作，请务必向您购买本产品的经销商或具有资质的Yamaha服务人员要求检测或维修。

## 防水警告

- 请勿让本产品淋雨或在水附近及潮湿环境中使用，或将盛有液体的容器（如花瓶、水瓶或玻璃杯）放在其上，否则可能会导致液体溅入任何开口或可能掉落水的位置。液体，如水等进入本产品，可能造成火灾、触电或故障。如果任何液体如水渗入本设备，请立即切断电源并从AC电源插座拔下电源线。然后，请您向购买本产品的经销商或具有资质的Yamaha服务人员要求检测产品。
- 切勿用湿手插拔电源线插头。请勿使用湿手搬运本产品。否则可能造成触电或故障。

## 防火警告

- 请勿让任何燃烧物或明火靠近本产品，否则可能造成火灾。

## 保养与维护

- 请勿使用含有易燃气体的喷雾器或喷雾状化学品进行清洁或润滑。残留的易燃气体会造成爆炸或火灾。

## 电池使用

- 请勿拆卸电池。如果电池中的物质泄漏在您的手上或进入眼睛，可能会造成失明或化学烧伤。
- 请勿将电池丢入火中。否则可能引起电池爆炸，造成火灾或受伤。
- 请勿将电池曝露在高温下，如直射的阳光下或明火下。电池可能爆炸，造成火灾或受伤。
- 请勿给非可充电电池充电。否则可能引起电池爆炸或泄露，会造成失明、化学烧伤或受伤。
- 如果电池漏液，请勿接触泄漏的电解液。如果电解液接触到眼睛、口部或皮肤，请立即用水冲洗并就医。电解液具有腐蚀性，可能会造成失明或化学灼伤。

## 无线设备

- 请勿在医疗设备附近或医疗设施内使用本产品。本产品的无线电波可能影响电子医疗设备。
- 请勿在装有心脏起搏器或除颤器的人员的15厘米范围内使用本产品。本产品的无线电波可能影响如心脏起搏器或除颤器的电子医疗设备。

## 当意识到任何异常情况时

- 当出现以下任何一种异常时，请立即关闭电源并断开电源插头。当出现以下任何一种异常时，请立即关闭放大器和接收器。
  - 电源线/插头损坏。
  - 本产品发出异味或烟雾。
  - 异物进入本产品。
  - 使用过程中声音中断。
  - 产品出现裂缝或损坏。

继续使用可能造成触电、火灾或故障。请立即向您购买本产品的经销商或具有资质的Yamaha服务人员要求检测或维修。

- 请注意不要使本产品掉落或对其施加重力。如果怀疑因掉落等情况对本产品造成损坏，请立即关闭电源并将插头从AC插座上拔下。否则可能造成触电、火灾或故障。请立即向您购买本产品的经销商或具有资质的Yamaha服务人员要求检测。



**注意**

本内容表示“有受伤的风险”。

## 电源/电源线

- 请勿使用与电源插头相比较松的AC插座。否则可能造成火灾、触电或烧伤。
- 当从本产品或AC插座中拔出电源线插头时，请务必抓住插头而非电源线。若拉扯电源线可能导致损坏并造成触电或火灾。
- 请始终将电源插头牢固地插入AC插座中。在插头未充分插入插座的情况下使用本产品将会使得灰尘积聚在插头上，造成火灾或烧伤。

## 安装

- 请勿将本产品放在不稳定的地方，否则可能导致突然掉落或翻倒并造成人身伤害。
- 请勿堵住本产品的通风口（冷却缝隙）。本产品在顶部/侧面/底部有通风口，用以防止内部温度过高。否则堵住通风口可能会积聚热量，造成火灾或

故障。

- 当安装本产品时：
  - 请勿用布遮盖。
  - 请勿在地毯上安装。
  - 确保顶部面板朝上，请勿侧放或倒放安装。
  - 请勿在狭小、通风不良的地点使用设备。否则可能会积聚热量，造成火灾或故障。请确保产品附近有充足的空间：距离顶部至少 30 cm，距离侧面至少 20cm，距离背面至少 20cm。
- 请勿将产品安装在可能接触腐蚀性气体或含盐份空气的场所。否则可能导致故障。
- 地震等自然灾害发生时请勿靠近本产品。由于产品可能翻倒或坠落造成人身伤害，请尽快远离产品并转移到安全地带。
- 移动本产品前，请务必关闭电源开关和断开所有连接线。否则可能损坏线缆或造成您或他人绊倒和跌倒。
- 搬运或移动本机时，请务必必要两人或两人以上。试图自行抬起本机可能会使您的背部受伤而导致其他伤害，或导致本机受损。
- 为了室外天线的正确安装，确保让购买本机的经销商或有资质的服务人员来完成。如果不能遵守，可能会导致安装失败，并造成受伤。安装需要专业技术和经验。

## 听力损伤

- 请勿长时间持续在很高或不舒服的音量水平使用本产品/扬声器或耳机，否则可能会造成永久性听力损害。若发生任何听力损害或耳鸣，请尽快就医。
- 将本产品连接到其它设备之前，请关闭所有设备的电源开关。打开或关闭所有设备电源之前，确保将所有设备的音量调节到最小。否则可能造成听力损伤、触电或设备受损。
- 打开音频系统的交流电源时，请始终最后打开放大器或接收器，以避免听力损伤及损坏音箱。同样，关闭电源时，请首先关闭放大器或接收器。否则可能造成听力损伤或音箱受损。

## 维护保养

- 清洁产品之前，请从AC插座拔出电源插头。否则可能造成触电。

## 小心操作



- 请勿触摸有此标签的表面。否则可能会造成烧伤。本设备上的标签表示标签黏贴的表面可能在操作中变热。
- 请勿将您的手或手指插入本产品的通风口中。否则可能造成受伤。
- 请勿将如金属或纸等异物插入本产品的通风口中。否则可能造成火灾、触

电或故障。如果有异物进入本产品，请立即关闭电源并将插头从AC插座上拔下，并向您购买本产品的经销商或具有资质的Yamaha服务人员要求检测产品。

- 请勿执行以下操作：
  - 将重物置于设备顶上。
  - 堆放设备。
  - 对按钮、开关、输入/输出端子等施加不合理外力。
- 避免拉拽已连接的线缆以保护人员因产品掉落而受伤或产品损坏。

## 电池使用

- 电池换新时，请务必同时全部更换。请勿新旧电池混用。新旧电池混用会因液体泄漏造成火灾、烧伤或发炎。
- 请勿使用非指定电池。否则可能因液体泄漏造成火灾、烧伤或发炎。
- 请勿混用不同的电池，比如碱性电池与锰电池，不同品牌的电池，或同一品牌但不同型号的电池，否则会因液体泄漏造成火灾、烧伤或发炎。
- 远离儿童。否则可能误吞。否则会因电池液体泄漏造成发炎。
- 请勿将电池与金属片同时放在口袋或包中运输或储存。电池可能短路、燃烧或泄露，引起火灾或伤害。
- 装入电池时，请务必使其正负极与+/-极标记保持一致。否则可能造成火灾、烧伤或因电解液泄漏而引发炎症。
- 当电池耗尽或长时间不使用本产品时，请将电池从遥控器中取出以防电解液泄漏。
- 当保存和废弃电池时，请使用胶带或其他保护措施绝缘端子部分。将电池与其他电池或金属物体混在一起可能造成火灾、烧伤或因电解液泄漏引发炎症。

## 须知

表示为防止产品失效、损坏或故障、数据丢失必须遵守的要点。

### 电源/电源线

- 如果长时间不使用本产品，请务必将插头从电源插座上拔下。即便⏻（待机/开启）开关关闭（屏幕显示关闭），也依然会有微电流流动。

### 安装

- 请勿在其他电子产品附近使用本产品，如电视机、收音机或手机。否则可能会使本产品、电视机、收音机产生噪声。
- 请勿在阳光直射的地方使用本产品，例如在加热器附近会使产品变得非常

热，或是变得非常冷，或使产品受到过多的灰尘或震动。否则会造成产品面板变形，内部元件故障，或使操作变得不稳定。

- 安装本产品时请尽可能远离其他电子设备。  
本产品的数字信号可能会对其他电子设备造成干扰。
- 如果使用无线网络，请避免将本产品安装在金属墙或桌面、微波炉或其他无线网络设备附近。  
障碍物可能会缩短传输距离。

## 连接

- 如果连接外部产品，请务必彻底阅读每个产品的使用说明书，并按照指示进行连接。  
如果没有根据指示正确地操作产品将造成故障。
- 请勿将本产品连接至工业产品。  
个人使用和工业使用的产品的数字音频接口标准有所不同。本产品为用于连接个人使用数字音频接口的设计。连接工业用途的数字音频接口可能对本产品造成故障，并对扬声器造成损坏。

## 操作处理

- 请勿将乙烯、塑料或橡胶物品放在本产品上。否则可能会造成本产品面板的变色或变形。
- 如果环境温度变化剧烈（如在产品运输过程中或快速加热或冷却），产品内部可能发生冷凝，请将本产品保持电源关闭状态数小时，直至完全干燥后再使用。发生冷凝时使用本产品会造成故障。

## 维护保养

- 清洁设备时，请使用柔软的干布。使用汽油或稀释剂、清洗剂、化学洗涤剂或化学药品会造成变色或变形。

## 电池

- 请务必根据当地法规处置废弃的电池。

## 信息

### 关于本手册中的内容

- 本书中出现的插图和画面仅供说明用途。
- 本使用说明书中所使用的公司名和产品名都是各自公司的商标或注册商标。
- 软件如有变更和升级，恕不另行通知。



此标识适用于在中华人民共和国销售的电子信息产品。  
标识中间的数字为环保使用期限的年数。

### 产品中有害物质的名称及含量

部件名称	有害物质					
	铅 (Pb)	汞 (Hg)	镉 (Cd)	六价铬 (Cr(VI))	多溴联苯 (PBB)	多溴二苯醚 (PBDE)
电路板	×	○	○	○	○	○
外壳箱体	×	○	○	○	○	○
前部面板显示器	×	○	○	○	○	○

本表格依据 SJ/T 11364 的规定编制。

○：表示该有害物质在该部件所有均质材料中的含量均在 GB/T 26572 规定的限量要求以下。

×：表示该有害物质至少在该部件的某一均质材料中的含量超出 GB/T 26572 规定的限量要求。

### 保护环境

如果需要废弃设备（及电池）时，请与本地相关机构联系，获取正确的废弃方法。请勿将设备（及电池）随意丢弃或作为生活垃圾处理。

## 雅马哈乐器音响（中国）投资有限公司

上海市静安区新闻路1818号云和大厦2楼

客户服务热线：400-051-7700

公司网址：<http://www.yamaha.com.cn>

制造商：雅马哈株式会社

制造商地址：日本静冈县滨松市中区中泽町10-1

进口商：雅马哈乐器音响（中国）投资有限公司

进口商地址：上海市静安区新闻路1818号云和大厦2楼

原产地：马来西亚

为便于您理解使用说明书的内容，本公司已经依据国家的相关标准尽可能的将其中的英文表述部分翻译成中文。但是，由于专业性、通用性及特殊性，仍有部分内容仅以原文形式予以记载。

### 2.4GHz

- 使用频率：2.4 - 2.4835 GHz
  - 等效全向辐射功率 (EIRP):  
天线增益 < 10dBi 时：≤ 100 mW 或 ≤ 20 dBm
  - 最大功率谱密度：  
天线增益 < 10dBi 时：≤ 10 dBm / MHz (EIRP) (Wi-Fi)  
天线增益 < 10dBi 时：≤ 20 dBm / MHz (EIRP) (Bluetooth)
  - 载频容限：20 ppm
  - 带外发射功率 (在 2.4-2.4835GHz 频段以外)  
≤ -80 dBm / Hz (EIRP)
  - 杂散发射 (辐射) 功率 (对应载波 ±2.5 倍信道带宽以外):  
≤ -36 dBm / 100 kHz (30 - 1000 MHz)  
≤ -33 dBm / 100 kHz (2.4 - 2.4835 GHz)  
≤ -40 dBm / 1 MHz (3.4 - 3.53 GHz)  
≤ -40 dBm / 1 MHz (5.725 - 5.85 GHz)  
≤ -30 dBm / 1 MHz (其它 1 - 12.75 GHz)
- 不得擅自更改发射频率、加大发射功率 (包括额外加装射频功率放大器)，不得擅自外接天线或改用其它发射天线；
- 使用时不得对各种合法的无线电通信业务产生有害干扰；一旦发现有干扰现象时，应立即停止使用，并采取措施消除干扰后方可继续使用；
- 使用微功率无线电设备，必须忍受各种无线电业务的干扰或工业、科学及医疗应用设备的辐射干扰；
- 不得在飞机和机场附近使用。

## 5GHz

- 工作频率范围: 5150 - 5350 MHz
  - 等效全向辐射功率 (EIRP):  $\leq 200\text{mW}$
  - 最大功率谱密度:  $\leq 10\text{ dBm / MHz}$
  - 载频容限: 20 ppm
  - 带外发射功率 (EIRP):  $\leq -80\text{ dBm / Hz}$
  - 杂散发射 (辐射) 功率:
    - $\leq -36\text{ dBm / 100 kHz}$  (30 - 1000 MHz)
    - $\leq -54\text{ dBm / 100 kHz}$  (48.5 - 72.5MHz, 76-118MHz, 167-223MHz, 470-798MHz)
    - $\leq -40\text{ dBm / 1 MHz}$  (2400 - 2483.5 MHz)
    - $\leq -33\text{ dBm / 100 KHz}$  (5150 - 5350 MHz)
    - $\leq -40\text{ dBm / 1MHz}$  (5470 - 5850 MHz)
    - $\leq -30\text{ dBm / 1 MHz}$  (其它 1 - 40 GHz)
2. 不得擅自更改发射频率、加大发射功率 (包括额外加装射频功率放大器), 不得擅自外接天线或改用其它发射天线;
3. 使用时不得对各种合法的无线电通信业务产生有害干扰; 一旦发现有害干扰现象时, 应立即停止使用, 并采取措施消除干扰后方可继续使用;
4. 使用微功率无线电设备, 必须忍受各种无线电业务的干扰或工业、科学及医疗应用设备的辐射干扰;

## 5GHz

- 工作频率范围: 5725 - 5850 MHz
  - 发射功率:  $\leq 500\text{ mW}$  和  $\leq 27\text{ dBm}$
  - 等效全向辐射功率 (EIRP):  $\leq 2\text{ W}$  和  $\leq 33\text{ dBm}$
  - 最大功率谱密度:  $\leq 13\text{ dBm / MHz}$  和  $\leq 19\text{ dBm / MHz}$  (EIRP)
  - 载频容限: 20 ppm
  - 带外发射功率 (EIRP):  $\leq -80\text{ dBm / Hz}$  ( $\leq 5725\text{MHz}$  或  $\geq 5850\text{MHz}$ )
  - 杂散发射 (辐射) 功率:
    - $\leq -36\text{ dBm / 100 kHz}$  (30 - 1000 MHz)
    - $\leq -40\text{ dBm / 1 MHz}$  (2400 - 2483.5 MHz)
    - $\leq -40\text{ dBm / 1 MHz}$  (3400 - 3530 MHz)
    - $\leq -33\text{ dBm / 100 kHz}$  (5725 - 5850 MHz)
    - (注: 对应载波 2.5 倍信道带宽以外)
    - $\leq -30\text{ dBm / 1 MHz}$  (其它 1 - 40 GHz)
2. 不得擅自更改发射频率、加大发射功率 (包括额外加装射频功率放大器), 不得擅自外接天线或改用其它发射天线;
3. 使用时不得对各种合法的无线电通信业务产生有害干扰; 一旦发现有害干扰现象时, 应立即停止使用, 并采取措施消除干扰后方可继续使用;
4. 使用微功率无线电设备, 必须忍受各种无线电业务的干扰或工业、科学及医疗应用设备的辐射干扰;
5. 不得在飞机和机场附近使用。



# 简介

- 本机是用于在家中欣赏音乐和视频的产品。
- 本文件通过步骤演示说明基本音箱系统设置和设备配置。还包括如播放蓝光碟片、DVD 及电台内容等基本操作说明。
- 在本手册中，RX-A3080 供说明之用。某些零件或组件，如插孔，可能因具体型号而异。这些差异按要求表示。

本机有许多未在本文件中记述的功能。有关本产品的详情，请参阅雅马哈网站上的使用说明书。

按照下述方法中的一种查看最新的使用说明书。

## HTML 格式

- 扫描本文件封面上的二维码。
- 访问以下网站。  
<http://avpro.global.yamaha.com/manual/avr/rxa3080/>

## PDF 格式

- 访问以下网站。  
<http://download.yamaha.com/>

## 【仅限于美国客户】

有关更多信息、常见问题、下载内容（如《使用说明书》）和产品更新，请访问以下网站。

<http://usa.yamaha.com/support/>

本文件中使用的商标和商品名均归其各自的所有者所有。有关更多信息，请参阅使用说明书。

## 打开和关闭前面板门

当使用前面板门后面的控制器或插孔时，轻轻按下门的底部将其打开。如果前面板门后面的控制器或插孔未使用，请保持门关闭。（小心不要夹住你的手指。）

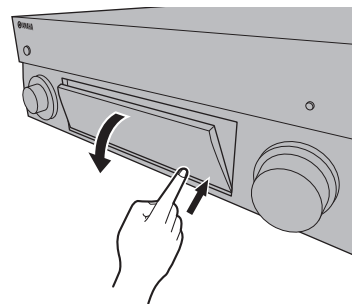



## 功能

本机还具有以下功能，这些功能在本文件中没有描述。请参阅使用说明书来帮助您充分使用本机。

- 播放存储在媒体服务器（PC 或 NAS）上的音乐文件
- 通过网络 (AirPlay) 播放 iTunes 的音乐或 iPhone/iPad/iPod touch 的音乐
- 在多个房间中播放音乐（Zone 功能）
- 配置高级设置（ADVANCED SETUP 菜单）

有关详情，请参阅使用说明书上的“本机功能介绍”。



### AV SETUP GUIDE

AV SETUP GUIDE 是一种应用程序，可以指导您连接电视机或播放设备（例如 BD / DVD 或 CD 播放器）以及将音箱连接至收音扩音机等程序。有关详细信息，请在 App Store 中搜索“AV SETUP GUIDE”。

# 1

## 准备工作

### 确认包装内容



遥控器

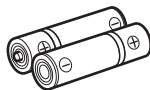
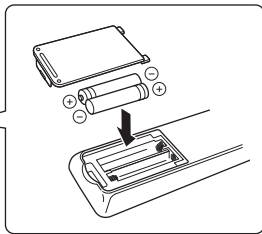

电池 (AAA, LR03, UM-4)  
(x2)



AM 天线



电源线  
附带的电源线因购买地区而异。



FM 天线

具体附带上哪个配件因  
购买地区而异。

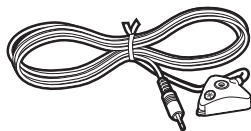

YPAO 麦克风

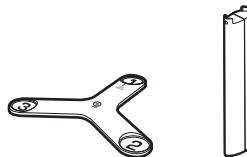

麦克风底座 支架  
用于在 YPAO 期间测量角  
度 / 高度。

天线隔离器

快速启动指南 (本册子)

### 准备缆线

需要以下缆线 (非附带) 来构建本文档中所述的系统。

- 音箱缆线 (视音箱的数量定)
- 音频针口缆线 (x1)
- HDMI 缆线 (x3)
- 网络缆线 (x1) (通过网络缆线连接至路由器时)

# 2

## 连接音箱 / 低音炮

### 放置音箱

利用图表作为参考来设置音箱。

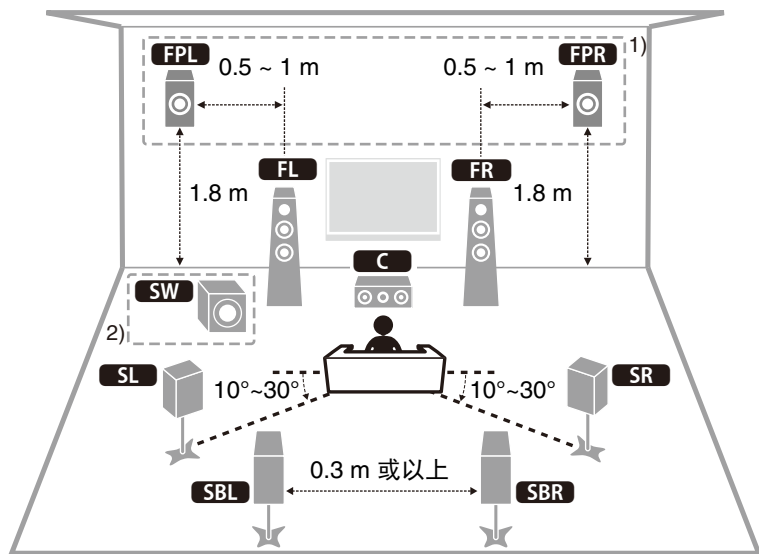

- FL / FR** 前置音箱 (左 / 右)
- C** 中置音箱
- SL / SR** 环绕声音箱 (左 / 右)
- SBL / SBR** 后环绕声音箱 (左 / 右)
- FPL / FPR** 前置现场感音箱 (左 / 右) <sup>1)</sup>
- SW** 低音炮 <sup>2)</sup>

<sup>1)</sup> 7.1.2 声道系统

<sup>2)</sup> 最多可以连接两个低音炮。

### 连接 6-Ohm 音箱时

将本机的音箱阻抗设置为“6ΩMIN”。有关详细信息，请参阅使用说明书中“连接音箱”下的“设置音箱阻抗”。

### 音箱缆线连接的注意事项

- 请确保本机与低音炮关闭。
- 准备音箱缆线时请远离本机，以防意外将钢丝绳跌落到本机内部，导致其短路或故障。
- 音箱缆线连接不当可能会导致短路，损坏设备或音箱。

– 从音箱缆线端部小心地剥去大约 10mm 的绝缘皮，然后将缆线的线芯紧紧捻在一起。

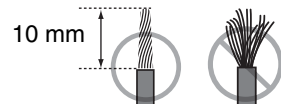

– 不要让音箱缆线的线芯相互接触。

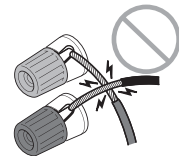

– 不要让音箱缆线的线芯接触本机的金属部件 (后面板和螺丝)

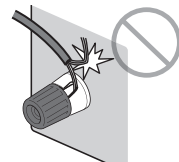

如果开启本机时在前面板显示屏上出现“Check SP Wires”，则关闭本机，然后检查音箱缆线是否短路。

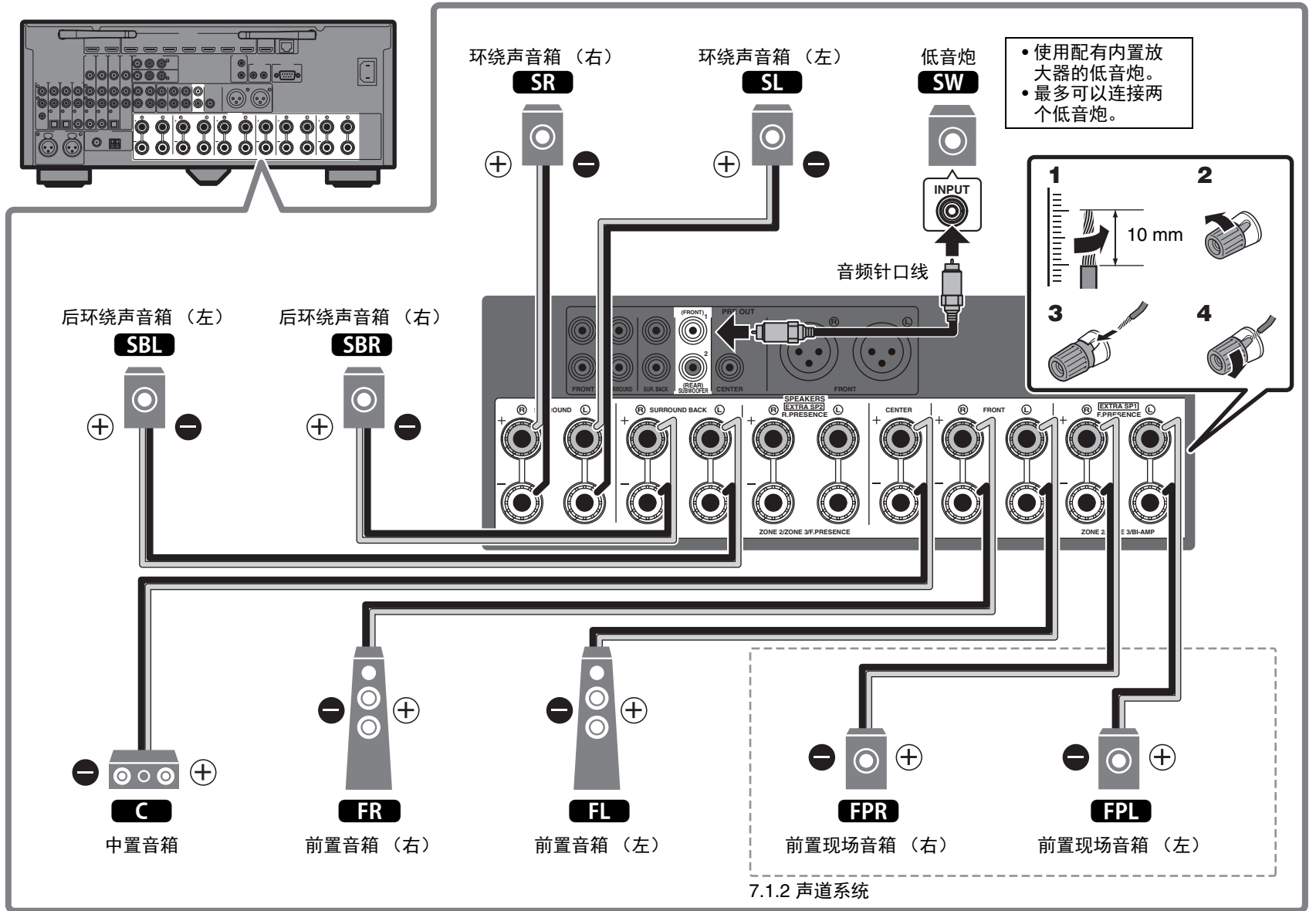

# 3

## 连接外部装置

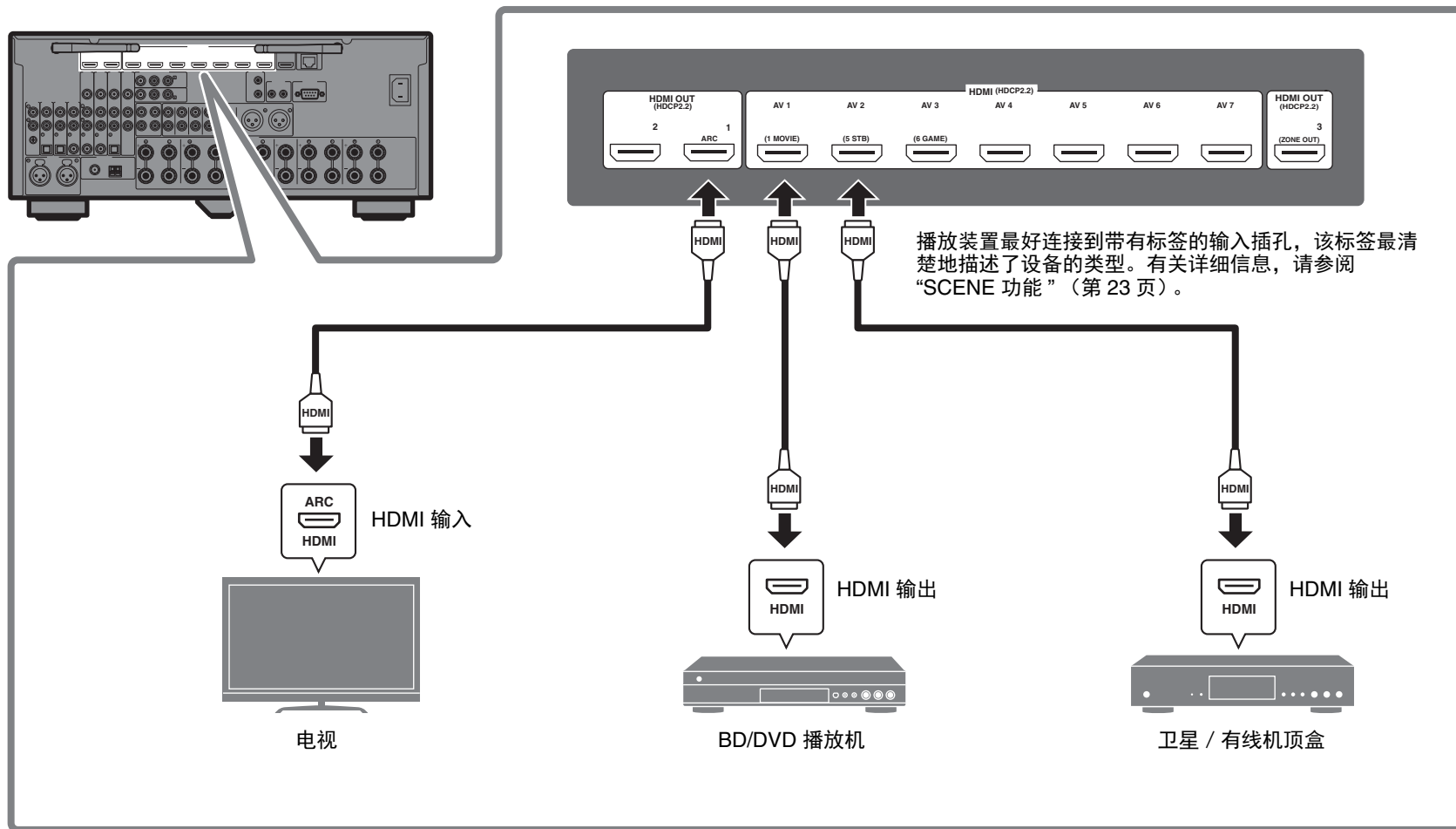

# 4 连接 FM/AM 天线

将 FM 天线端部固定到墙上。

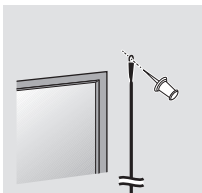

FM 天线（附带）

AM 天线（附带）

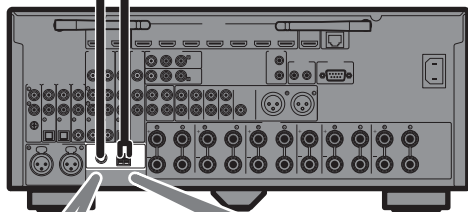

装配 AM 天线

将 AM 天线置于平坦的表面。

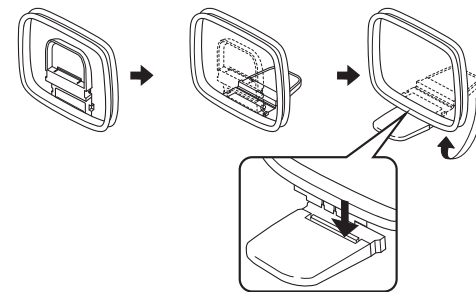

## FM 天线连接注意事项

- 安装以下配件时请注意规格的变化：
  - 天线隔离器
- 当您将在 FM 天线（随机附带的 FM 天线除外）连接至本机时，请按照如下方式连接配件：

有线网络天线

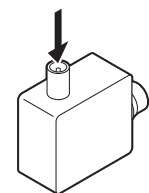

天线隔离器

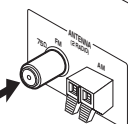

本机的 FM 天线插孔

\* 根据型号的不同，随机附带的配件的形状亦有所不同。

按住

插入

松开

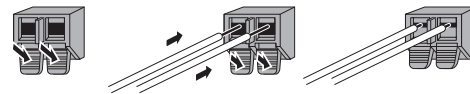

# 5 准备网络连接

根据您的网络环境准备有线或无线网络连接。

## 注

本机与 Bluetooth 装置连接时，请务必抬高无线天线。

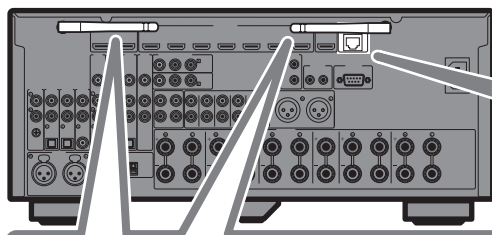

## 无线网络连接

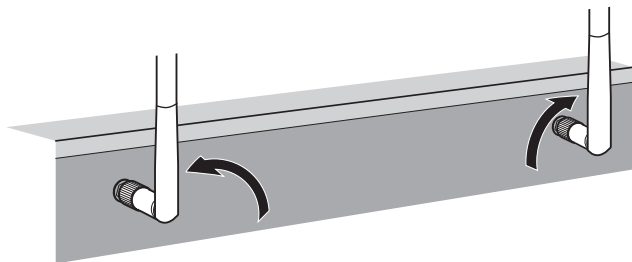

抬高无线天线使其能够直立。  
(将设备连接至无线路由器的流程如步骤 8 所示。)

## 须知

请勿在天线上施加过大的力。否则会将其损坏。

## 有线网络连接

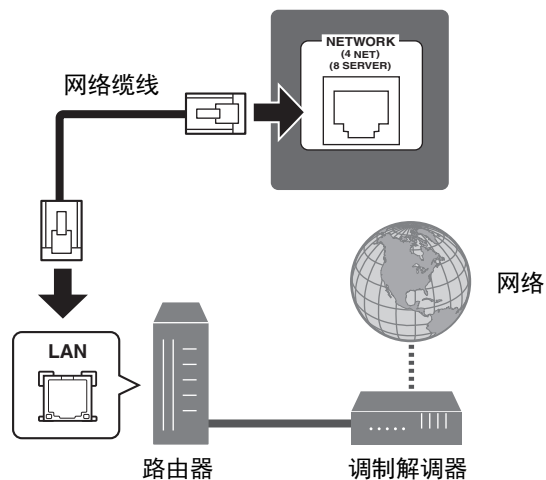

# 6

## 将电源线连接至交流墙壁电源插座，然后开启设备



### 警告

连接电源线之前

(仅限于台湾、巴西和中南美洲的型号)

根据当地电压设置 VOLTAGE

SELECTOR 的开关位置。

电压为 AC 110–120/220–240 V,  
50/60 Hz

- 1 将电源线插入到交流墙壁电源插座。

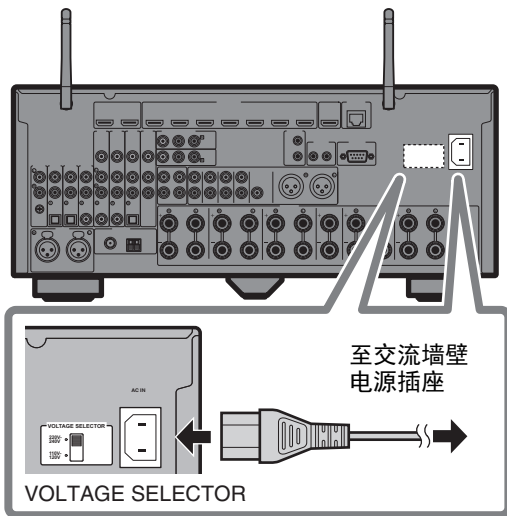

- 2 按  (接收器电源) 打开本机。

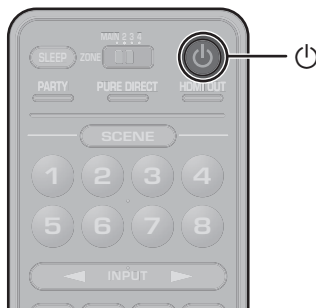

- 3 打开电视，然后切换电视输入以显示来自本机的视频 (HDMI OUT 插孔)。

在购买后第一次开启设备时，电视上会显示如下的网络设置屏幕。可能需要几十秒钟时间可以显示屏幕 (WAC: Wireless Accessory Configuration)。



在使用此功能将设备连接到网络时，请参阅使用说明书中“无线连接至网络”下的“共享 iOS 设备设置”。

本文件通过安装在您移动设备上的 MusicCast CONTROLLER 应用程序解释了无线连接。按照“8 设置 MusicCast” (第 19 页) 所述的程序进行操作。

### 注意

本机通过 NETWORK 插孔 (有线连接) 与路由器连接时，不显示此屏幕。



# 7 自动优化音箱设置 (YPAO)

Yamaha Parametric room Acoustic Optimizer (YPAO) 功能将检测音箱连接，测量音箱与收听位置之间的距离，然后自动优化音箱设置（如音量平衡和音响参数）以适应您的房间。

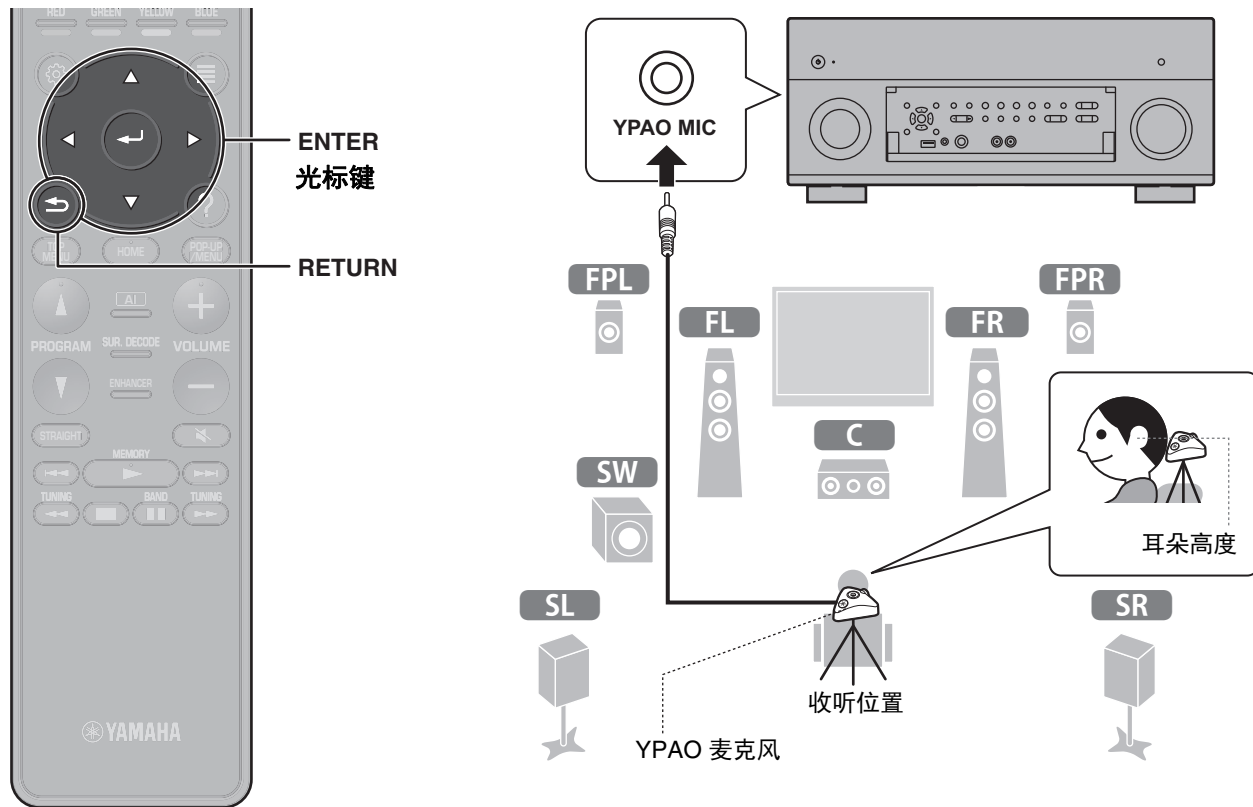

注意以下有关 YPAO 测量的信息

- 测试音会以高音量输出，所以可能会使小孩子受到惊吓。
- 无法调节测试音的音量。
- 请保持房间尽量安静。
- 请停留在收听位置后面房间的角落里，这样可以避免成为音箱和 YPAO 麦克风之间的障碍物。
- 不要连接耳机。

## 1 打开低音炮，然后将其音量设为原始音量的一半。

如果穿越频率可调节，则将其设为最大。

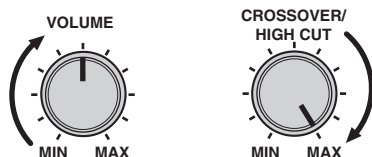

## 2 将 YPAO 麦克风放置在收听位置，然后将它连接至前面板上的 YPAO MIC 插孔。

电视上会出现下面的屏幕。



### 注

将 YPAO 麦克风放置在收听位置（与您耳朵的高度相同）。我们建议使用三脚架作为麦克风支架。可以用三角架螺钉稳定麦克风。

## 3 使用光标键选择“开始”然后按 ENTER。

10 秒钟后将开始测量。

测量大约需要 5 分钟时间。

完成测量时，电视上将出现以下屏幕。



### 注

如果出现错误信息（例如 ERROR 1）或警告信息（例如 WARNING 2），请参阅使用说明书中的“自动优化音箱设置 (YPAO)”。

## 4 选择“测定结果”并按 ENTER 显示结果。

确认结果后，按 RETURN 返回“测试结束”屏幕。

## 5 使用光标键选择“保存”然后按 ENTER。

## 6 断开 YPAO 麦克风与本机的连接。

这将完成对音箱设置的优化。

# 8 设置 MusicCast

## 什么是 MusicCast

MusicCast 是雅马哈全新的无线音乐解决方案，可以让您通过各种设备在您所有房间之间共享音乐。在您家中的任何地方，您都可以通过一款简单易用的应用程序从您的智能手机、PC、NAS 驱动器和音乐流媒体服务中享受音乐。有关 MusicCast 兼容产品的更多详细信息，请参阅以下网址：

<http://www.yamaha.com/musiccast/>

- 通过专用应用程序“MusicCast CONTROLLER”，不间断控制所有的 MusicCast 兼容设备。
- 通过音乐流媒体服务播放音乐。（兼容的音乐流媒体服务可能因您所在的地区和产品而有所差异。）
- 配置 MusicCast 兼容设备的无线网络设置。

### 注

如果不使用 MusicCast CONTROLLER 应用程序，请参阅使用说明书获取其它无线连接方法的信息。

## 使用 MusicCast CONTROLLER

要使用 MusicCast 兼容设备上的网络功能，您需要专用应用程序“MusicCast CONTROLLER”进行操作。在 App Store 上搜索免费的应用程序“MusicCast CONTROLLER”，并将其安装到您的设备上。

## 将本机添加到 MusicCast 网络

执行以下步骤，将本机添加到 MusicCast 网络。您还可以立即配置本机的无线网络设置。

### 注

将需要网络 SSID 和安全密钥。

- 1 点击移动设备上的 MusicCast CONTROLLER 应用程序 ，然后点击“设置”。**

### 注

如果您已经将其它 MusicCast 兼容设备连接到网络，请点击“设置”，然后点击“添加新设备”。

- 2 遵循该应用程序屏幕上的指示。**

### 3 按照应用程序的说明按住设备前面板上的 CONNECT 按钮超过 5 秒钟。

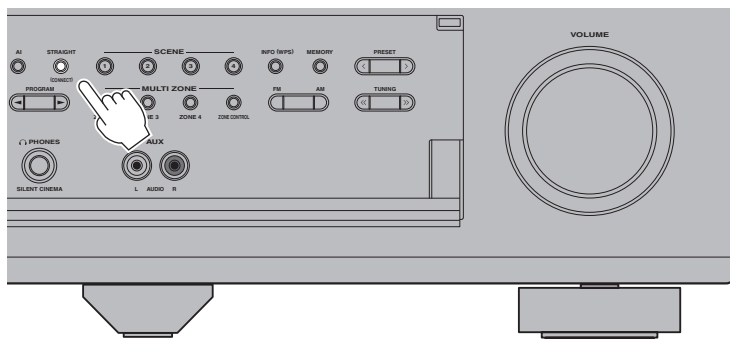

### 4 按照应用程序的屏幕菜单说明配置网络设置。

当已经建立连接时，会在本机前面板显示屏上显示“Completed”。

已建立与 MusicCast CONTROLLER 应用程序的网络连接，且本机注册为 MusicCast 启用装置。

# 播放

本节介绍了播放蓝光碟片和 DVD 以及调谐至无线电电台等时的基本操作。使用遥控器可进行大部分操作。

## 基本播放功能

本机配有各种声音程序和环绕声解码器，使您能够用喜爱的声音模式欣赏播放源。

**PURE DIRECT:** 按 PURE DIRECT 启用直接播放模式后，本机会以最短线路播放选择的音源。这样，您便能欣赏高保真音质。

**PROGRAM (△/▽):** 可以选择适用于电影、音乐和未处理播放的声音程序。

**STRAIGHT:** 将不施加任何声场效果，直接播放输入源。

**[AI] (SURROUND: AI):** 该功能可即时分析内容，关注如对话、背景音乐、周围声音和音效等声音元素，并实时优化环绕声效果。这创造了逼真的超越常规声场效果的表现力。

**SUR.DECODE\*:** 环绕声解码器可以在未处理的多声道中播放 2 声道音源。

**ENHANCER:** 存储在 Bluetooth 设备或 USB 存储装置中的压缩音乐将以增强的深度和广度播放。

\* 网络流媒体为 Dolby 内容时推荐选择 Dolby Surround。

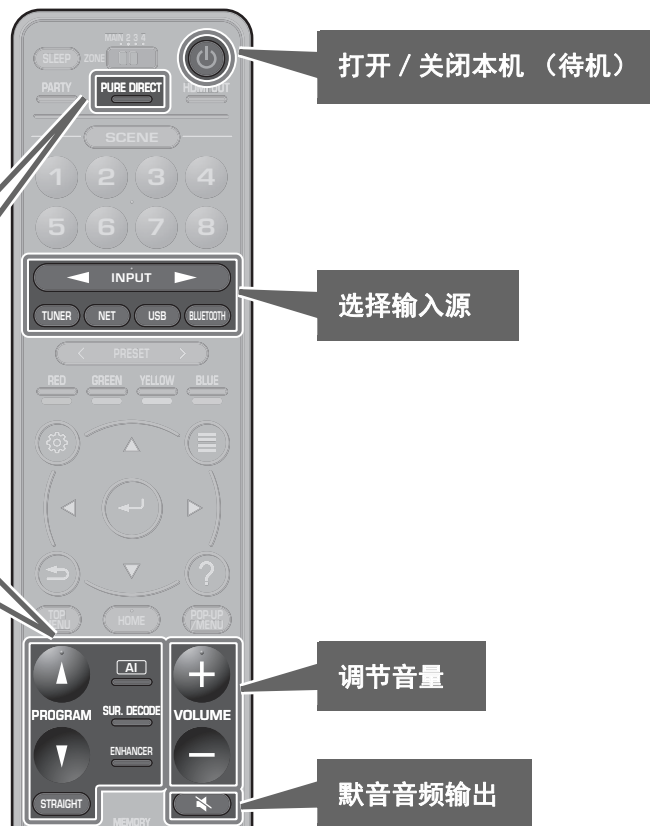

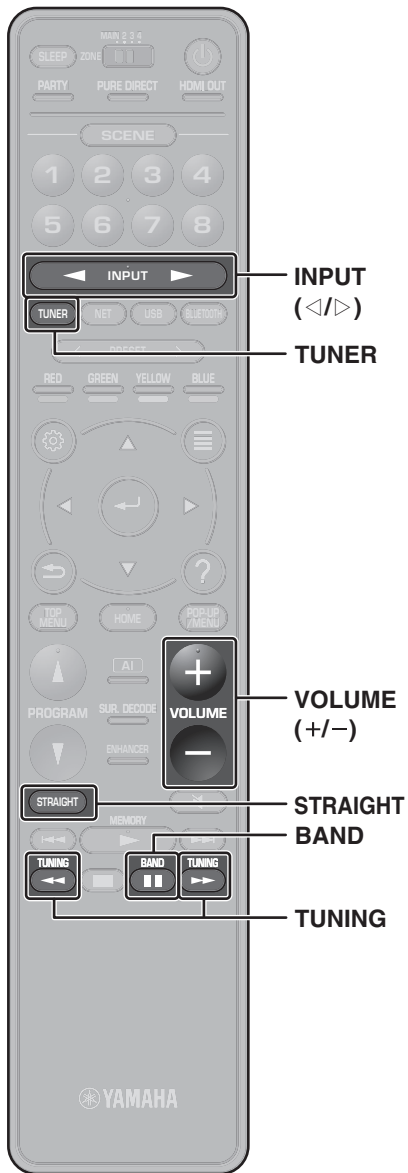

## 播放 BD/DVD

建议播放多声道音频（5.1 声道或更多）以感受本机产生的环绕立体声。

- 1 打开 BD/DVD 播放机。
- 2 重复按 INPUT (</>) 以选择“AV 1”。

可能会显示例如“BD player”等所连接设备的名称。



- 3 开始在 BD/DVD 播放机上播放。
- 4 按 STRAIGHT 选择“STRAIGHT”。

注

当“STRAIGHT”（直接解码）启用时，每个音箱均直接产生每个声道的音频信号（未经声场处理）。

- 5 按 VOLUME 调节音量。

注

当无法听到声音，或某个特定音箱未输出声音时，请参阅“故障排除”。

## 收听 FM/AM 广播

- 1 按 TUNER，选择“TUNER”作为输入源。
- 2 按 BAND 选择 FM 或 AM。
- 3 反复按 TUNING 设置频率。  
按住此键约 1 秒，即可自动搜索电台。



当本机接收 FM/AM 广播信号时，“TUNED”点亮。

当本机接收立体声 FM 广播信号时“STEREO”点亮。

设置频率步长（仅限于亚洲、台湾、巴西以及中南美洲的通用型号）

本机出厂时的频率步长设置为 50 kHz (FM) 和 9 kHz (AM)。

根据您的国家或地区，将频率步长设置为 100 kHz (FM) 和 10 kHz (AM)。

- 1 将本机设为待机模式。
- 2 按住前面板上的 STRAIGHT 并按 MAIN ZONE 。
- 3 重复按前面板上的 PROGRAM 选择“TUNER FRQ STEP”。



- 4 按前面板上的 STRAIGHT 选择“FM100/AM10”。
- 5 按 MAIN ZONE 以将本机设为待机模式，然后再次打开本机。



## 收听 Internet 电台

### 1 反复按 NET 以选择“NET RADIO”作为输入源。

电视上会显示浏览屏幕。

### 2 使用光标键选择项目然后按 ENTER。

如果选择了一个 Internet 电台，则将开始播放并将显示播放屏幕。

#### 注

使用安装在您移动设备上的 MusicCast CONTROLLER 应用程序也可以选择 Internet 电台。

#### 通过流媒体服务收听音乐

可使用安装在您移动设备上的 MusicCast CONTROLLER 应用程序接收流媒体服务。

#### 1 在 MusicCast CONTROLLER 应用程序屏幕上选择一个流媒体服务。

#### 2 选择一个电台。

#### 注

按照您所使用的流媒体服务，可能需要以下操作。

- 在您的移动设备上安装流媒体服务应用程序
- 注册流媒体服务帐户

#### 流媒体服务的注意事项

- 流媒体服务可能不经通知而改变或中断。
- 设备支持的流媒体服务可能因使用国家或地区而有所差异。

## SCENE 功能

可单击按钮（SCENE 功能），选择为 SCENE(1-8) 键指定本机的输入源和设置。如果设备处于待机模式，按下 SCENE (1-8) 键时，设备会自动打开。

默认情况下，以下输入源已被分配给每个 SCENE (1-8) 键。

SCENE 键	SCENE 名字	输入
1	Movie Viewing	AV 1
2	Radio Listening	TUNER
3	Music Listening	AUDIO 2
4	NET Audio Listening	NET RADIO
5	STB Viewing	AV 2
6	Game Playing	AV 3
7	TV Viewing	AUDIO 1
8	Media Server Listening	SERVER

#### 注册一个场景

默认情况下指定给每个 SCENE(1-8) 键的设置可根据个人喜好进行更改。

1. 播放输入源。
2. 对声音程序和 Compressed Music Enhancer 等功能进行设置。
3. 按下并按住一个 SCENE (1-8) 键，直到前置显示屏上出现“SET Complete”。

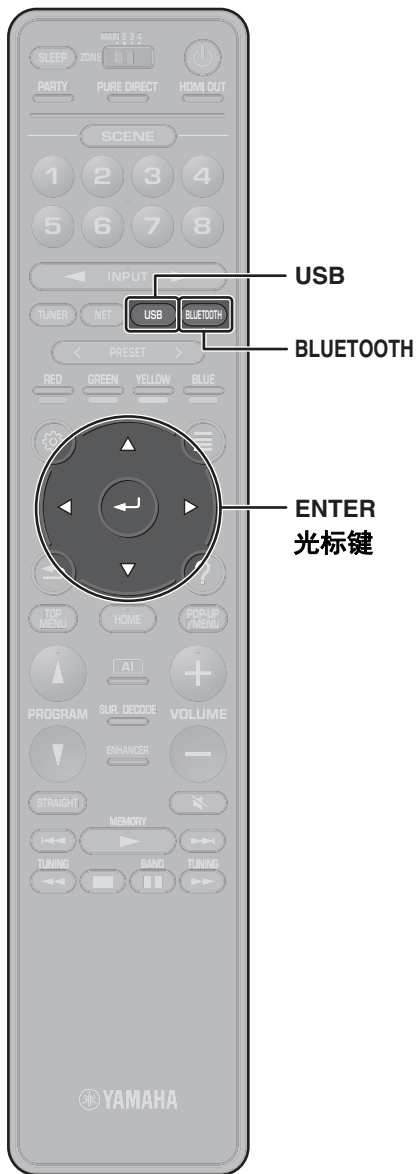

## 播放存储在 Bluetooth® 装置上的音乐

- 1 按 BLUETOOTH 选择“Bluetooth”作为输入源。
- 2 在 Bluetooth 装置上的可用装置列表中选择本机（本机的网络名称）。如果需要输入密码，请输入“0000”号码。连接完成后，\* 指示器会在前面板显示屏上闪烁。
- 3 选择歌曲，然后开始在 Bluetooth 装置中播放。

## 播放存储在 USB 闪存盘上的音乐

- 1 将 USB 闪存盘连接至 USB 插孔。

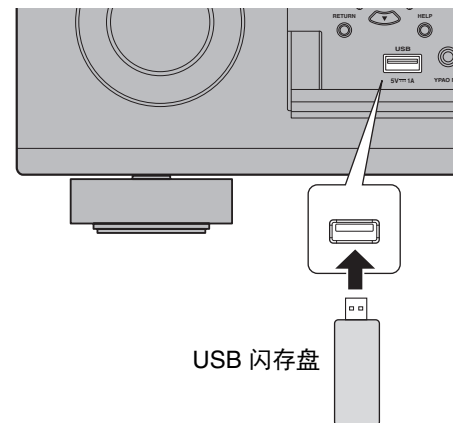

### 注

直接将 USB 闪存盘连接至 USB 插孔。请勿使用延伸缆线。

- 2 按 USB 选择“USB”作为输入源。

电视上会显示浏览屏幕。

- 3 使用光标键选择项目然后按 ENTER。

如果选择了一首歌曲，则将开始播放并将显示播放屏幕。



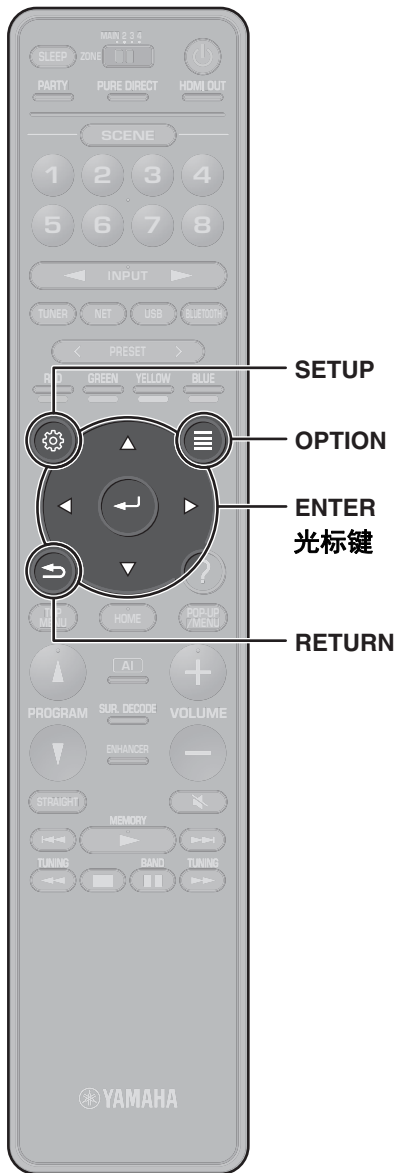

## 选项菜单的基本操作

本节介绍选项菜单的基本操作。选项菜单用于根据输入源配置本机的播放功能。

### 1 按 OPTION。



选项菜单也会显示在电视屏幕上。

### 2 使用光标键选择项目然后按 ENTER。

要在菜单操作过程中返回上一个画面，请按 RETURN。

### 3 使用光标键选择设置。

### 4 按 OPTION。

有关更多信息，请参阅使用说明书中的“配置各播放源的播放设置（选项菜单）”。

## 设置菜单的基本操作

本节介绍设置菜单的基本操作。设置菜单用于详细配置本机的功能。

### 1 按 SETUP。



### 2 使用光标键选择菜单，然后按 ENTER。

要在菜单操作过程中返回上一个画面，请按 RETURN。

### 3 使用光标键选择项目然后按 ENTER。

### 4 使用光标键选择设置。

### 5 按 SETUP。

有关更多信息，请参阅使用说明书中的“配置各种功能（设定菜单）”。

# 故障排除

## 如果发生故障，请首先检查以下内容：

当本机工作不正常时，请确保以下内容。

- 本机、电视和播放装置（如 BD/DVD 播放机）的电源线是否已牢固连接至交流墙壁电源插座。
- 是否已打开本机、低音炮、电视和播放装置（如 BD/DVD 播放机）。
- 每条缆线的接头是否已牢固地插入每台装置的插孔中。

如果电源和缆线没有问题，请参阅下表中所示的说明。

如果您遇到的问题未列出，或者指导不起作用，关闭本机，断开电源线的连接，并联系距您最近的雅马哈经销商或服务中心。

问题	原因	解决措施
无法接通电源。	保护电路已连续激活三次。 如果本机处于此状态，则本机前面板上的待机指示灯将在您尝试打开电源时闪烁。	作为一项安全预防措施，接通电源的功能已被禁用。请联系距离您最近的 Yamaha 经销商或服务中心申请维修。
电源在打开后立即关闭（待机模式）。	在音箱缆线短路时打开了本机。	将每条音箱缆线的裸线捻在一起，然后重新连接至本机和音箱（第 11 页）。
本机没有反应。	由于外部电击（例如雷电或过大的静电）或电压降至电源电压而导致内部微电脑已冻结。	长按前面板上的 MAIN ZONE $\odot$ 15 秒以上以初始化并重新启动本机。（如果问题仍然存在，请将电源线从交流墙壁电源插座中断开并再次插入。）
无声音。	选择了另一个输入源。	用输入选择键选择合适的输入源。
	输入了本机无法再现的信号。	本机无法播放某些数字音频格式。若要检查输入信号的音频格式，请使用“设置”菜单中的“信息”（第 25 页）。
某个音箱没有声音。	播放源不包含某声道的信号。	使用“设置”菜单（第 25 页）中的“信息”来检查音频信号。
	当前所选的声音程序 / 解码器未使用音箱。	使用“设置”菜单（第 25 页）中的“测试音”来检查音箱输出。
	禁用了音箱的音频输出。	执行 YPAO（第 17 页）。 使用“设置”菜单中的“配置”更改音箱设置。
低音炮不发出声音。	播放源不包含 LFE 或低频信号。	要检查低音炮是否正常工作，请使用“设置”菜单中的“测试音”（第 25 页）。
	禁用了低音炮输出。	执行 YPAO（第 17 页）。 将“设置”菜单中的“低音炮”设置为“用途”（第 25 页）。

问题	原因	解决措施
没有视频。	在本机上选择了其他输入源。	用输入选择键选择合适的输入源。
	在电视上选择了其他输入源。	将电视的输入切换为显示来自本机的视频。
播放装置（使用 HDMI 连接至本机）没有视频。	输入视频信号（分辨率）不受本机支持。	要查看有关当前视频信号（分辨率）的信息，请参阅“设置”菜单中“视频/HDMI”下的“信息”（第 25 页）。有关本机支持的视频信号信息，请参阅使用说明书中的“HDMI 信号兼容”。
	电视不支持 HDCP (High-bandwidth Digital Content Protection)。	参考电视使用说明书，然后检查电视规格。如果要播放需要 HDCP2.2 兼容设备的内容，则电视和播放装置都必须支持 HDCP2.2。
无法在 MusicCast CONTROLLER 上进行连接设置。	移动设备未连接到您家中的无线路由器。	将移动设备连接到无线路由器并使用 MusicCast CONTROLLER。
	应用程序需要时间来检测本设备。	稍等片刻，确保您的移动设备没有处于睡眠模式。
	无线路由器（接入点）的防火墙设置禁止进入网络。	检查无线路由器（接入点）的防火墙设置和 MAC 地址过滤器。

# 规格

Bluetooth	
支持的配置文件	A2DP, AVRCP
支持的编解码器	SBC, AAC
Bluetooth 版本	版本 4.2
无线输出	Bluetooth 类别 2
最大通信距离	10 m 无干扰
支持的内容保护方法	SCMS-T

网络		
Wi-Fi 功能	广播频率带	2.4 GHz 和 5 GHz 频段
	无线 LAN 标准 IEEE 802.11 a / b / g / n / ac*	* 仅限 20 MHz 信道带宽
	安全方法: WEP, WPA2-PSK (AES), 混合模式	
	能够通过 PIN 方法和按钮方法进行 WPS	
	能够通过无线连接与 iOS 设备进行共享	

调谐器		
调谐范围	美国和加拿大型号	[FM] 87.5 MHz ~ 107.9 MHz [AM] 530 kHz ~ 1710 kHz
	亚洲、台湾、巴西和南美洲的通用型号	[FM] 87.5/87.50 MHz ~ 108.0/108.00 MHz [AM] 530/531 kHz ~ 1710/1611 kHz
	中国和韩国的型号	[FM] 87.50 MHz ~ 108.00 MHz [AM] 531 kHz ~ 1611 kHz

一般参数				
电源	美国和加拿大型号	AC 120 V, 60 Hz		
	台湾型号	AC 110 ~ 120 V, 50/60 Hz		
	巴西和中南美洲型号	AC 110 ~ 120/220 ~ 240 V, 50/60 Hz		
	中国型号	AC 220 V, 50 Hz		
	韩国型号	AC 220 V, 60 Hz		
	澳大利亚型号	AC 240 V, 50 Hz		
	英国、欧洲、俄罗斯和中东型号	AC 230 V, 50 Hz		
	亚洲型号和通用型号	AC 220 ~ 240 V, 50/60 Hz		
功耗	490 W			
待机功耗	HDMI 控制关闭, 待机直通关闭, 网络待机关闭	0.1 W		
	HDMI 控制开启, 待机直通开启, 网络待机关闭	1.4 W		
	HDMI 控制关闭, 待机直通关闭, 网络待机开启 :AV 1 (HDMI 无信号)	有线	1.4 W	
		无线 (Wi-Fi)	1.7 W	
	HDMI 控制关闭, 待机直通关闭、网络待机开启 (有线)、蓝牙待机开启	1.5 W		
HDMI 控制开启、待机直通开启、网络待机开启 (Wi-Fi)、蓝牙待机开启	2.5 W			
最大待机功耗	仅限于亚洲、台湾、巴西和中南美洲的通用型号		1210 W	
尺寸 (宽 x 高 x 深)	435 x 192 x 474 mm			
参考尺寸 (无线天线竖直) * 包括支柱和突起	435 x 269 x 474 mm			
重量	RX-A3080	中国、澳大利亚、英国、欧洲、中东和俄罗斯型号	19.6 kg	
		其他型号	18.1 kg	
	RX-A2080	17.0 kg		

本使用说明书的内容为出版时最新的技术规格。请参考雅马哈网站上的使用说明书, 确认除上述规格外的其它规格, 并获取本机的最新信息。



# 주의사항

## 사용 전에 반드시 읽어 주십시오. 다음 지침을 준수해 주십시오.

아래 수록된 주의사항은 사용자와 다른 사람들에게 발생할 수 있는 위험과 재산 피해를 방지하고 사용자가 본 기기를 안전하고 올바르게 사용할 수 있도록 돕기 위한 것이므로 다음 지침을 반드시 준수해야 합니다.

이 설명서를 읽은 후엔 언제든지 살펴볼 수 있는 안전한 장소에 보관해야 합니다.

- 본 기기 구입처나 Yamaha 공식 AS 센터에 검사 또는 수리를 요청해야 합니다.
- Yamaha는 부적절하게 기기를 사용하거나 개조하여 발생한 사용자의 부상이나 제품의 손상, 또는 데이터 손실이나 파손에 대해 책임지지 않습니다.
- 본 제품은 일반적인 가정용입니다. 생명이나 보건, 고부가가치 자산을 관리하는 등 높은 신뢰성이 필요한 용도로 사용하지 마십시오.



### 경고

이 사항은 “중상 또는 사망의 위험”을 의미합니다.

### 전원/전원 코드

- 전원 코드를 손상시킬 수 있는 어떤 행동도 실시하지 마십시오.
  - 히터 주변에 두지 마십시오.
  - 과도하게 구부리거나 개조하지 마십시오.
  - 흠집을 내지 마십시오.
  - 무거운 물체 아래에 두지 마십시오.
- 코드의 코어가 노출된 전원 코드/어댑터를 사용하면 감전되거나 화재가 발생할 수 있습니다.
- 번개가 칠 가능성이 있는 경우에는 전원 플러그나 코드를 만지지 마십시오. 이를 준수하지 않을 경우 감전될 수 있습니다.
- 표면에 전원 전압이 인쇄되어 있는 본 기기를 사용하십시오. 적절한 AC 콘센트에 연결하지 않으면 감전되거나 화재 또는 오작동이 발생할 수 있습니다.
- 전원 코드를 사용해야 합니다. 또한 공급된 전원 코드를 다른 기기에 사용해서도 안 됩니다.

- 다. 위의 사항을 준수하지 않을 경우 화상을 입거나 화재 또는 오작동이 발생할 수 있습니다.
- 전원 플러그를 정기적으로 점검하고, 오물이나 먼지가 쌓인 경우에는 이를 제거하십시오. 이를 준수하지 않을 경우 화재가 발생하거나 감전될 수 있습니다.
- 본 기기를 설치할 때 AC 콘센트가 가까이 있는지 확인하십시오. 고장 또는 오작동이 발생할 경우 즉시 전원 스위치를 끄고 AC 콘센트에서 플러그를 뽑으십시오. 전원 스위치가 꺼져 있더라도 벽면 AC 콘센트에서 전원 코드를 뽑지 않았다면 전원이 차단된 것이 아닙니다.
- 천둥 소리가 들리거나 곧 번개가 칠 것으로 의심되면 신속하게 전원 스위치를 끄고 AC 콘센트에서 전원 플러그를 뽑으십시오. 이를 준수하지 않을 경우 화재 또는 오작동이 발생할 수 있습니다.
- 본 기기를 장기간 사용하지 않을 경우 콘센트에서 전원 플러그를 뽑아야 합니다. 이를 준수하지 않을 경우 화재 또는 오작동이 발생할 수 있습니다.

### 분해 금지

- 본 기기를 분해하거나 개조하지 마십시오. 이를 준수하지 않을 경우 화재, 감전, 부상 또는 오작동을 유발할 수 있습니다. 이상 징후가 발견되면 본 기기 구입처나 Yamaha 공식 AS 센터에 검사 또는 수리를 요청해야 합니다.

### 침수 경고

- 비에 젖지 않도록 하고, 물 또는 습기가 많은 장소에서 사용하거나 담겨있는 액체가 입구 등의 부위로 쏟아질 우려가 있는 용기(예: 화병, 병 또는 유리컵)를 본 기기에 올려놓지 않도록 하십시오. 물과 같은 액체가 기기 안으로 스며들면 화재 또는 오작동이 발생하거나 감전될 수 있습니다. 물과 같은 액체가 기기 안으로 스며 들어가는 경우, 즉시 전원을 끄고 AC 콘센트에서 전원 코드를 뽑은 다음 본 기기 구입처나 Yamaha 공식 AS 센터에 검사를 요청하십시오.
- 절대로 젖은 손으로 플러그를 꽂거나 빼지 마십시오. 젖은 손으로 본 기기를 취급하지 마십시오. 이를 준수하지 않을 경우 감전되거나 오작동이 발생할 수 있습니다.

### 화재 경고

- 기기 근처에 연소성 물품이나 불꽃을 놓지 마십시오. 화재가 발생할 수 있습니다.

### 유지보수 및 관리

- 가연성 기체가 들어 있는 에어로졸이나 분무형 화학약품을 청소나 윤활에 사용하지 마십시오. 가연성 기체가 기기 안에 남아 폭발이나 화재가 발생할 수 있습니다.

### 배터리 사용

- 배터리를 분해하지 마십시오. 배터리 내용물(배터리 액)이 손에 묻거나 눈에 들어가면 시력을 상실하거나 화학적 화상을 입을 수 있습니다.
- 배터리를 불에 넣지 마십시오. 불에 넣을 경우 배터리가 폭발하여 화재가 발생하거나 부상을 입을 수 있습니다.
- 직사광선 또는 불과 같은 고온에 배터리를 노출시키지 마십시오. 배터리가 폭발하여 화재가 발생하거나 부상을 입을 수 있습니다.
- 일회용 배터리는 재충전하지 마십시오. 충전할 경우 배터리 폭발 또는 누출 사고가 발생하여 시력을 상실하거나 화학적 화상 또는 부상을 입을 수 있습니다.

- 배터리 액이 누출된 경우 누출된 액체가 손에 닿지 않도록 하십시오. 배터리 액이 누출되어 눈이나 입, 피부에 닿은 경우에는 즉시 물로 씻은 후 의사와 상담하십시오. 배터리 액은 부식성이기 때문에 시력 상실 및 화학적 화상을 야기할 수 있습니다.

## 무선 기기

- 본 기기를 의료 장치 근처나 의료 시설 내에서 사용하지 마십시오. 본 기기에서 방출되는 무선파는 전자 의료기기에 영향을 미칠 수 있습니다.
- 심박조절기 또는 제세동기를 이식한 사람이 있을 경우 15cm 이내에서는 본 기기를 사용하지 마십시오. 본 기기에서 방출되는 무선파는 이식용 심박조율기 또는 제세동기와 같은 전자 의료기기에 영향을 미칠 수 있습니다.

## 이상 징후 발견 시

- 다음 이상 징후 중 하나라도 발생하는 경우 즉시 전원을 끄고 전원 플러그를 분리하십시오. 다음 이상 징후 중 하나라도 발생하는 경우 즉시 앰프와 리시버의 전원을 끄십시오.
  - 전원 코드/플러그가 손상된 경우
  - 기기에서 이상한 냄새가 나거나 연기가 배출되는 경우
  - 기기 내부로 이물질이 들어간 경우
  - 사용 중 음향이 상실된 경우
  - 기기에 균열 또는 손상이 있는 경우
 계속 사용할 경우 감전되거나 화재 또는 오작동이 발생할 수 있습니다. 즉시 본 기기 구입처나 Yamaha 공식 AS 센터에 검사 또는 수리를 요청하십시오.
- 본 기기를 떨어뜨리거나 강한 충격을 주지 않도록 주의하십시오. 떨어뜨리거나 충격을 받아 기기가 손상된 것으로 의심되면 즉시 전원을 끄고 AC 콘센트에서 전원 플러그를 뽑으십시오. 이를 준수하지 않을 경우 감전되거나 화재 또는 오작동이 발생할 수 있습니다. 즉시 본 기기 구입처나 Yamaha 공식 AS 센터에 검사를 요청하십시오.



**주의**

이 사항은 “부상의 위험”을 의미합니다.

## 전원/전원 코드

- 연결할 때 전원 플러그가 헐겁게 꽂히는 AC 콘센트는 사용하지 마십시오. 이를 준수하지 않을 경우 화재가 발생하거나 감전 또는 화상을 입을 수 있습니다.
- 기기 또는 AC 콘센트에서 전원 플러그를 뽑을 때에는 반드시 코드가 아닌 플러그 부분을 잡으십시오. 코드를 잡고 뽑으면 코드가 손상되어 감전되거나 화재가 발생할 수 있습니다.
- AC 콘센트로 끝까지 전원 플러그를 확실하게 연결하십시오. 충분히 연결되지 않은 상태로 기기를 사용하면 플러그에 쌓인 먼지로 인해 화재가 발생하거나 화상을 입을 수 있습니다.

## 설치

- 불안정한 장소에는 본 기기를 설치하지 마십시오. 뜻하지 않게 기기가 떨어지거나 넘어져 부상을 입을 수 있습니다.
- 본 기기의 환기구(냉각용 슬릿)를 막지 마십시오. 본 기기의 상단/측면/하단에는 환기

구가 있어 내부 온도가 지나치게 상승하는 것을 막아 줍니다. 이를 준수하지 않을 경우 열이 기기 안에 갇혀 화재 또는 오작동이 발생할 수 있습니다.

- 본 기기를 설치할 때:
  - 천으로 덮지 마십시오.
  - 카펫이나 양탄자 위에 설치하지 마십시오.
  - 상단면이 위쪽을 향하도록 하십시오. 측면으로 설치하거나 거꾸로 설치하지 마십시오.
  - 좁고 사방이 막혀 있으며 잘 환기되지 않는 장소에서 기기를 사용하지 마십시오.
 위의 사항을 준수하지 않을 경우 열이 기기 안에 갇혀 화재 또는 오작동이 발생할 수 있습니다. 기기 주변 공간이 충분한지 확인하십시오. 상단에 최소한 30cm, 측면에 20cm, 후면에 20cm의 공간을 둥니다.
- 부식성 가스나 염기와 접촉할 수 있는 장소에 기기를 설치하지 마십시오. 오작동이 발생할 수 있습니다.
- 지진과 같은 재난 사고 발생 시에 기기 근처에 있지 마십시오. 기기가 뒤집히거나 떨어져 부상을 입을 수 있으므로 신속하게 기기로부터 멀리 떨어져 안전한 장소로 이동하십시오.
- 본 기기를 옮기기 전에 반드시 전원 스위치를 끄고 모든 연결 케이블을 분리하십시오. 이를 준수하지 않을 경우 케이블이 손상되거나 자신 또는 다른 사람이 케이블에 걸려 넘어질 수 있습니다.
- 본 기기를 운반하거나 옮길 때 항상 두 사람 이상이 작업해야 합니다. 혼자서 본 기기를 들어 올리면 등에 부상을 입거나, 다른 부상을 입거나, 본 기기가 손상될 수 있습니다.
- 옥외 안테나를 올바르게 설치하려면 본 기기 구입처나 공식 AS 센터에 설치를 요청해야 합니다. 그러지 않으면 설치 기기가 떨어져 부상을 입을 수 있습니다. 설치하려면 특수 기술과 경험이 필요합니다.

## 청력 손실

- 음량을 크게 하거나 귀에 거슬리는 수준의 음량으로 장시간 기기/스피커 또는 헤드폰을 사용하지 마십시오. 영구적인 청력 손실이 발생할 수 있습니다. 청력 손실이 나타나거나 귀 울림현상이 발생하는 경우에는 이비인후과 전문의의 진찰을 받으십시오.
- 본 기기를 다른 장치에 연결할 때는 먼저 모든 장치의 전원을 끄십시오. 또한, 전원을 켜고 끄기 전에는 음량을 최소로 낮추십시오. 그렇지 않으면 청력 손실, 감전 또는 기기 손상의 문제가 발생할 수 있습니다.
- 오디오 시스템의 AC 전원을 켤 때는 청력 손실 및 스피커 손상 문제가 발생하지 않도록 앰프 또는 리시버를 항상 제일 마지막에 켜십시오. 이와 마찬가지로 전원을 끌 때는 앰프 또는 리시버를 제일 먼저 꺼야 합니다. 위의 사항을 준수하지 않을 경우 청력 장애가 발생하거나 스피커가 손상될 수 있습니다.

## 유지보수

- 기기를 세척하기 전에 AC 콘센트에서 전원 플러그를 뽑으십시오. 이를 준수하지 않을 경우 감전될 수 있습니다.

## 취급상 주의



- 이 라벨이 부착된 표면을 만지지 마십시오. 화상을 입을 수 있습니다. 장치 위의 라벨은 해당 라벨이 부착되어 있는 표면이 작동 중에 뜨거워질 수 있음을 나타냅니다.

- 본 기기의 환기구에 손이나 손가락을 넣지 마십시오. 이를 준수하지 않을 경우 부상을 입을 수 있습니다.

- 본 기기의 환기구에 금속 또는 종이와 같은 이물질이 묻지 마십시오. 이를 준수하지 않을 경우 감전되거나 화재 또는 오작동이 발생할 수 있습니다. 이물질이 기기로 들어가면 즉시 전원을 끄고 AC 콘센트에서 전원 플러그를 뽑은 후 본 기기 구입처나 Yamaha 공식 AS 센터에 검사를 요청하십시오.
- 다음 행위를 삼가하십시오.
  - 장비 위에 무거운 물건을 올려두는 행위
  - 장비를 스택에 넣는 행위
  - 버튼, 스위치, 입/출력 단자 등에 무리하게 힘을 가하는 행위
- 기기가 떨어져 부상을 입거나 기기가 손상될 수 있으므로 연결된 케이블을 당기지 마십시오.

## 배터리 사용

- 모든 배터리를 항상 동시에 교체하십시오. 새 배터리를 오래된 배터리와 함께 사용하지 마십시오. 새 배터리를 오래된 배터리와 함께 사용하면 배터리액이 누출되어 화재, 화상 또는 염증을 유발할 수 있습니다.
- 지정되지 않은 배터리를 사용하지 마십시오. 배터리 액 누출로 인해 화재나 화상, 염증을 유발할 수 있습니다.
- 알칼라인 배터리와 망간 배터리 등의 배터리 유형, 또는 서로 다른 제조사의 배터리, 또는 제조사가 동일한 서로 다른 유형의 배터리를 섞지 마십시오. 배터리액이 누출되어 화재, 화상 또는 염증을 유발할 수 있습니다.
- 어린이가 배터리에 가까이하지 못하게 하십시오. 어린이가 실수로 배터리를 삼킬 수도 있습니다. 이를 준수하지 않을 경우 배터리액이 누출되어 염증을 유발할 수도 있습니다.
- 배터리를 금속 조각과 함께 주머니나 가방에 넣거나 운반 또는 보관하지 마십시오. 배터리가 단락, 폭발 또는 누출되어 화재가 발생하거나 부상을 입을 수 있습니다.
- +/- 극성 표시에 맞춰 배터리를 정확하게 삽입하십시오. 그렇지 않으면 배터리 액이 누출되어 화재, 화상 또는 염증을 유발할 수 있습니다.
- 배터리가 완전히 소모되거나 기기를 장시간 사용하지 않는 경우 리모컨에서 배터리를 빼내 배터리 액이 누출되지 않도록 하십시오.
- 배터리를 보관 또는 폐기할 때 테이프를 붙이거나 다른 보호 수단을 사용하여 단자 부분을 절연시키십시오. 다른 배터리나 금속 물체와 혼용하는 경우 배터리 액으로 인해 화재, 화상 또는 염증을 유발할 수 있습니다.

## 주의사항

제품 고장, 손상, 오작동 및 데이터 손실을 방지하기 위해 준수해야 하는 사항을 나타냅니다.

## 전원/전원 코드

- 본 기기를 장기간 사용하지 않을 경우 콘센트에서 전원 플러그를 뽑아야 합니다. ☹ (대기/켜짐) 스위치를 끈(표시등 꺼짐) 경우에도 미량의 전류가 여전히 흐르고 있습니다.

## 설치

- TV, 라디오 또는 휴대전화와 같은 다른 전자장치 주변에서 본 기기를 사용하지 마십시오. 이를 준수하지 않을 경우 본 기기 또는 TV나 라디오에서 소음이 발생할 수 있습니다.

- 직사광선에 노출된 장소, 히터 근처와 같이 매우 뜨거운 장소나 매우 차가운 장소 또는 과다하게 먼지가 쌓이거나 진동이 발생할 수 있는 장소에서는 본 기기를 사용하지 마십시오. 이를 준수하지 않을 경우 기기의 패널이 변형되고 내부 구성부품이 오작동을 일으키거나 작동 상태가 불안정해질 수 있습니다.
- 최대한 다른 전자장치로부터 멀리 본 기기를 설치하십시오. 본 기기의 디지털 신호가 다른 전자장치에 지장을 줄 수 있습니다.
- 무선 네트워크를 사용하는 경우 금속 벽이나 책상, 전자레인지 또는 다른 무선 네트워크 장치 근처에 본 기기를 설치하지 마십시오. 장애물로 인해 전송 거리가 짧아질 수 있습니다.

## 연결

- 외부 기기를 연결하는 경우 각 기기에 대한 설명서를 숙지하고 해당 지침에 따라 연결해야 합니다. 지침에 따라 기기를 올바르게 취급하지 않을 경우 오작동 문제가 발생할 수 있습니다.
- 산업 기기에는 본 기기를 연결하지 마십시오. 소비자용 및 산업용 디지털 오디오 간섭 표준은 서로 다릅니다. 본 기기는 소비자용 디지털 오디오 인터페이스에 연결하도록 설계되었습니다. 산업용 디지털 오디오 인터페이스에 연결하면 본 기기의 오작동은 물론 스피커도 손상될 수 있습니다.

## 취급

- 본 기기에 비닐, 플라스틱 또는 고무 제품을 올려놓지 마십시오. 이를 준수하지 않을 경우 본 기기의 패널이 변색되거나 변형될 수 있습니다.
- (기기 운송 중이나 급속 가열 또는 냉각 시와 같이) 외부 온도가 크게 변해 기기 안에서 물방울이 맺힐 수 있는 경우 전원을 꺼져 않은 상태로 기기를 몇 시간 동안 그대로 두어 완전히 말린 후 사용해 주십시오. 물방울이 맺힌 상태에서 기기를 사용하면 오작동 문제가 발생할 수 있습니다.

## 유지보수

- 기기를 닦을 때는 부드럽고 마른 천을 사용하십시오. 벤진 또는 시너와 같은 화학약품, 세제 또는 화학성 세척용 천을 사용하면 변색 또는 변형될 수 있습니다.

## 배터리

- 사용한 배터리는 해당 지역 법규에 따라 폐기해야 합니다.



# 정보

---

## 본 사용설명서에 수록된 내용 관련 정보

---

- 본 사용설명서에 수록된 그림 및 화면은 설명 용도로만 사용됩니다.
- 본 사용설명서에 기재된 회사명과 제품명은 각 회사의 상표 또는 등록 상표입니다.
- 소프트웨어는 사전 예고 없이 수정 및 업데이트할 수 있습니다.

이 기기는 가정용 (B 급) 전자파적 합기기로서 주로 가정에서 사용하는 것을 목적으로 하며, 모든 지역에서 사용할 수 있습니다.

해당 무선설비는 전파혼신 가능성이 있으므로 인명안전과 관련된 서비스는 할 수 없습니다

본 기기는 통상 이용 상태의 경우 인체 (머리, 몸통) 와 20cm 초과하는 거리에서 사용되어야 합니다

# 소개

- 본 기기는 음악과 동영상을 집에서 즐기기 위한 제품입니다.
- 이 설명서에서는 기본 스피커 시스템 설정 및 본 기기 구성과 단계별 지침에 대해 설명합니다. Blu-ray Disc, DVD 및 라디오 콘텐츠와 같은 기본 조작에 대해서도 설명합니다.
- 본 설명서에서 RX-A3080 는 실례를 보여주는 용도로 사용됩니다. 책과 같은 일부 부품 및 컴포넌트는 특정 모델에 따라 다를 수 있습니다. 이러한 차이는 필요한 경우 표시됩니다.

본 기기에는 이 설명서에 설명되지 않은 다른 여러 기능이 장착되어 있습니다. 본 제품에 대한 자세한 내용은 Yamaha 웹사이트에서 사용 설명서를 참조하십시오.

최신 사용 설명서를 보려면 아래 설명된 방법 중 하나를 따르십시오.

## HTML 형식일 경우

- 이 설명서의 앞 표지에 보이는 QR 코드를 스캔합니다.
- 다음 웹사이트를 참조하십시오.

<http://avpro.global.yamaha.com/manual/avr/rxa3080/>

## PDF 형식일 경우

- 다음 웹사이트를 참조하십시오.

<http://download.yamaha.com/>

## [ 미국 고객만 해당 ]

"사용 설명서" 및 제품 업데이트와 같은 추가 정보, 자주 묻는 질문, 다운로드를 구하려면 다음 웹 사이트를 방문하십시오.

<http://usa.yamaha.com/support/>

이 설명서에 사용된 상표 및 상표명은 해당 소유주의 소유입니다. 자세한 내용은 사용 설명서를 참조하십시오.

## 전면 패널 도어 개폐

전면 패널 도어 뒤의 컨트롤 또는 잭을 사용할 때는 도어의 버튼을 살짝 눌러 도어를 여십시오. 전면 패널 도어 뒤의 컨트롤 또는 잭을 사용하지 않을 때는 도어를 닫은 채로 유지하십시오. (손가락이 끼이지 않게 주의하십시오.)

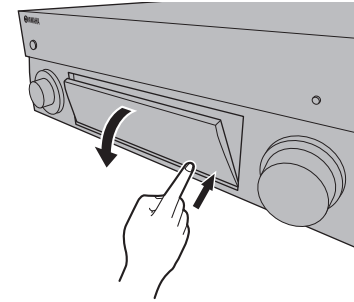

## 특징

본 기기는 이 설명서에 설명되지 않은 다음의 기능도 갖고 있습니다. 본 기기를 최대한 활용하려면 사용 설명서를 참조하십시오.

- 미디어 서버 (PC 또는 NAS) 에 저장된 음악 파일 재생
- 네트워크를 통해 iTunes 음악 또는 iPhone/iPad/iPod touch 음악 재생 (AirPlay)
- 여러 장소에서 음악 재생 (Zone 기능)
- 고급 설정 구성 (ADVANCED SETUP 메뉴)

자세한 내용은 사용 설명서에서 “본 장치로 수행할 수 있는 기능” 을 참조하십시오.



### AV SETUP GUIDE

AV SETUP GUIDE 는 TV 나 BD/DVD 또는 CD 플레이어와 같은 재생 장치를 연결하고 AV 수신기에 스피커를 연결하는 프로세스를 안내하는 앱입니다. App Store 또는 Google Play 에서 “AV SETUP GUIDE” 를 검색하여 자세한 내용을 확인하십시오.

# 1 준비

## 패키지 내용물 확인

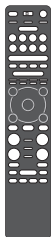

리모컨

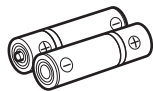
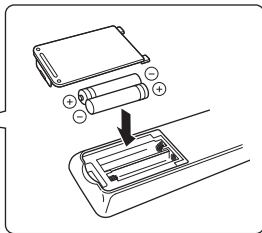

배터리 (AAA, LR03, UM-4)  
(2 개)



AM 안테나



전원 케이블  
제공된 전원 케이블은 구매 지역에 따라 다를 수 있습니다.



FM 안테나

구매 지역에 따라 위 부속품 중 하나가 제공됩니다.

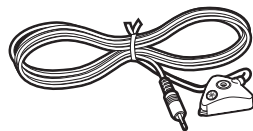

YPAO 마이크

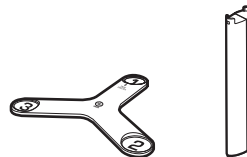

마이크 받침      폴대  
YPAO 사용 시 각도/높이를 측정하기 위해 사용합니다.

빠른 시작 설명서 (이 책자)

## 케이블 준비

이 설명서에서 설명하는 시스템을 구성하려면 다음 케이블 (제공되지 않음) 이 필요합니다.

- 스피커 케이블 (스피커 수에 따라 다름)
- 오디오 핀 케이블 (1 개)
- HDMI 케이블 (3 개)
- 네트워크 케이블 (1 개) (네트워크 케이블을 통해 라우터에 연결하는 경우)

# 2

## 스피커 / 서브우퍼 연결

### 스피커 배치

다이어그램을 참조하여 스피커를 배치하십시오.

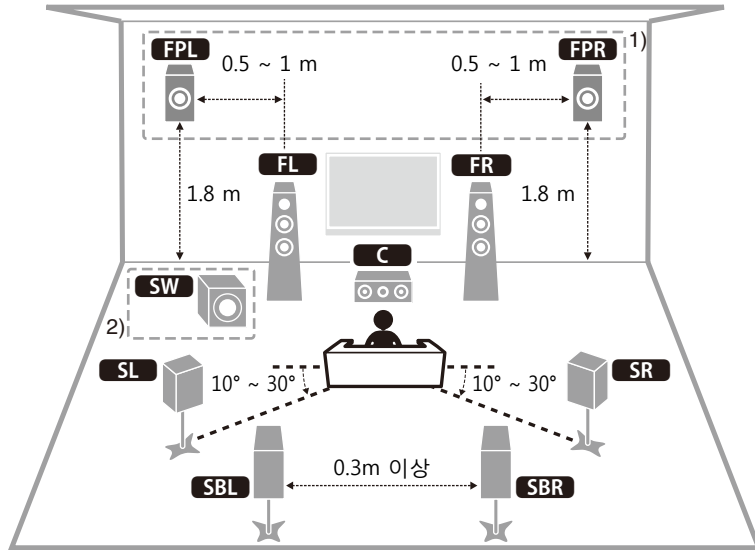

- FL / FR** 전방 좌측 / 우측 스피커 (L/R)
- C** 중앙 스피커
- SL / SR** 서라운드 좌측 / 우측 스피커 (L/R)
- SBL / SBR** 후방 서라운드 스피커 / 후방 서라운드 스피커 (L/R)
- FPL / FPR** 전방 좌측 / 우측 프레즌스 스피커 (L/R) <sup>1)</sup>
- SW** 서브우퍼 <sup>2)</sup>

<sup>1)</sup> 7.1.2 채널 시스템의 경우

<sup>2)</sup> 최대 2 개의 서브우퍼를 연결할 수 있습니다.

### 6 옴 스피커를 연결할 경우

본 기기의 스피커 임피던스를 "6 Ω MIN" 으로 설정합니다. 자세한 내용은 사용 설명서의 "스피커 연결" 에서 "스피커 임피던스 설정" 을 참조하십시오.

### 스피커 케이블 연결 시 주의사항

- 본 기기와 서브우퍼가 꺼져 있는지 확인하십시오.
- 실수로 와이어 스탠드를 본 기기 안에 떨어뜨려 기기가 단락되거나 오작동하는 것을 방지하기 위해 기기에서 멀리 떨어진 곳에서 스피커 케이블을 준비하십시오.
- 스피커 케이블을 잘못 연결할 경우 단락되어 본 기기 또는 스피커가 손상되거나 고장날 수 있습니다.

- 케이블의 스피커 연결 끝부분의 절연 피복을 10 mm 가량 조심스럽게 벗기고 각 스피커 케이블의 피복이 벗겨진 전선을 단단히 꼬십시오.

- 개별 스피커 케이블의 피복이 벗겨진 전선이 서로 닿지 않도록 주의하십시오.

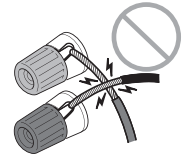
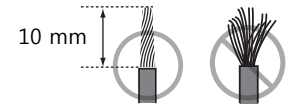

- 스피커 케이블의 피복이 벗겨진 전선이 본 기기의 금속 부분 (후면 패널 및 나사) 에 닿지 않도록 주의하십시오.

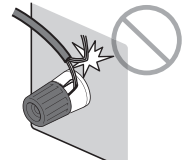

본 기기를 켤 때 "Check SP Wires" 가 전면 표시화면에 표시되면 기기를 끈 다음 스피커 케이블이 단락되지 않았는지 확인하십시오.

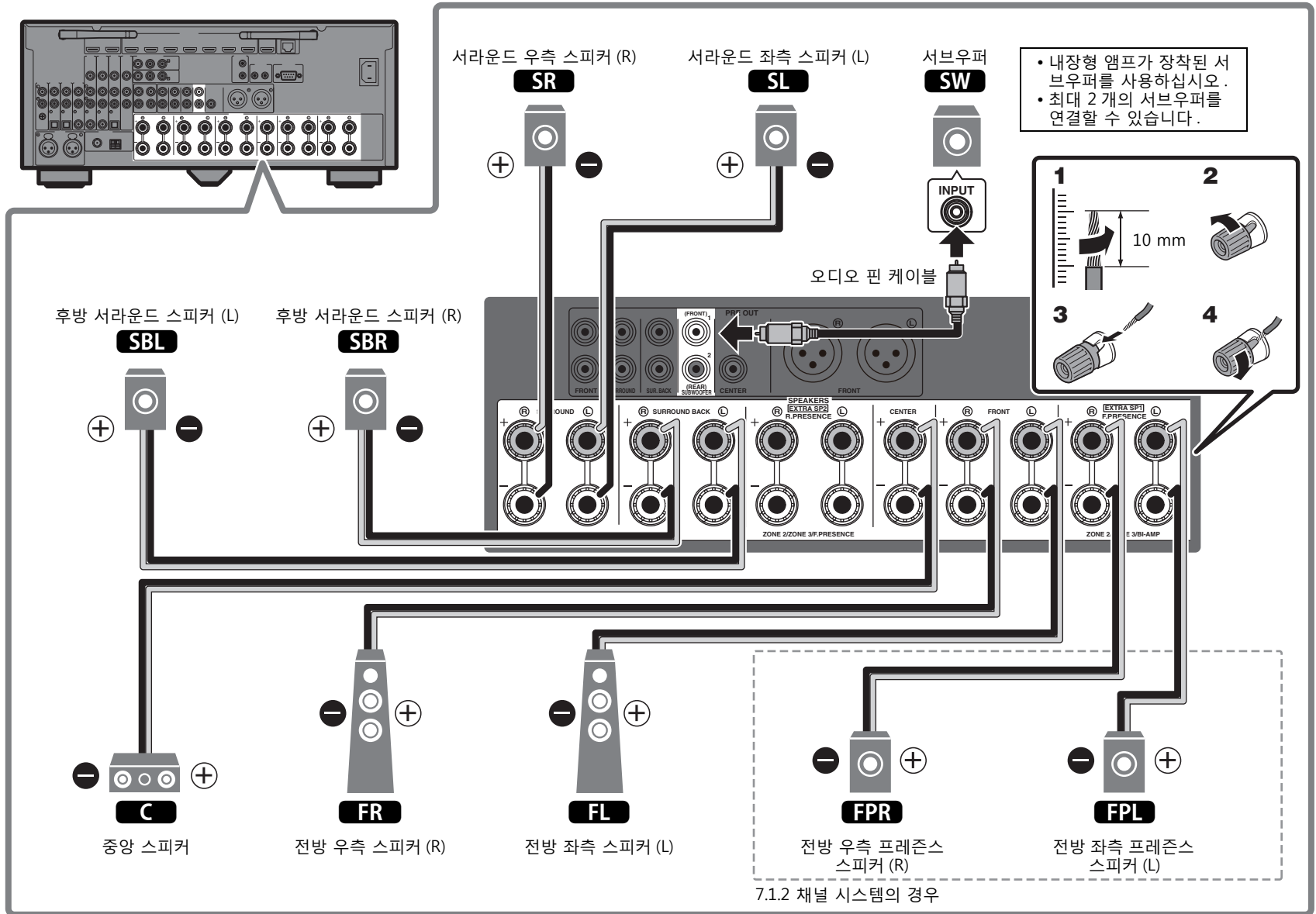

# 3

## 외부 장치 연결

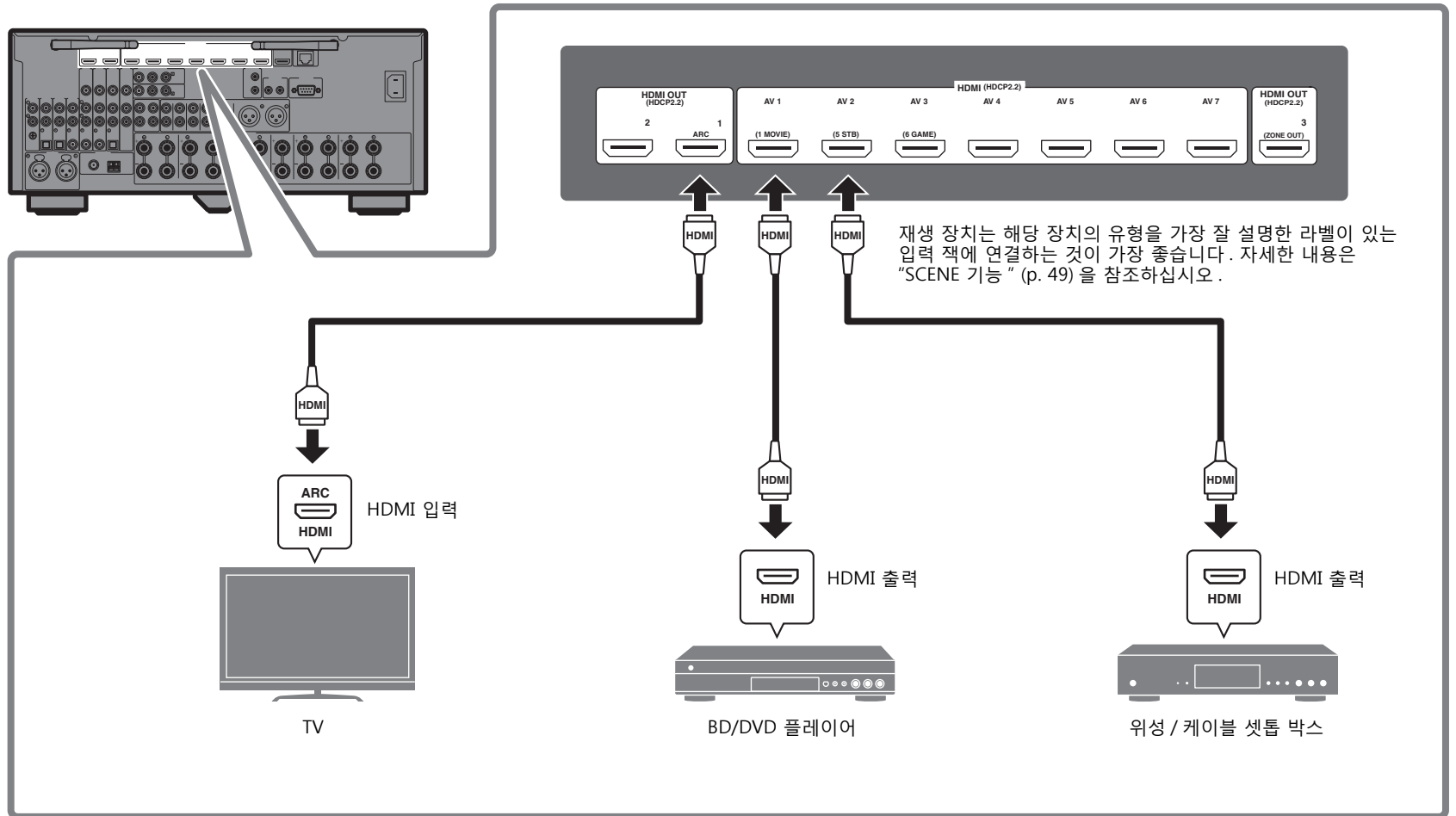

# 4

## FM/AM 안테나 연결

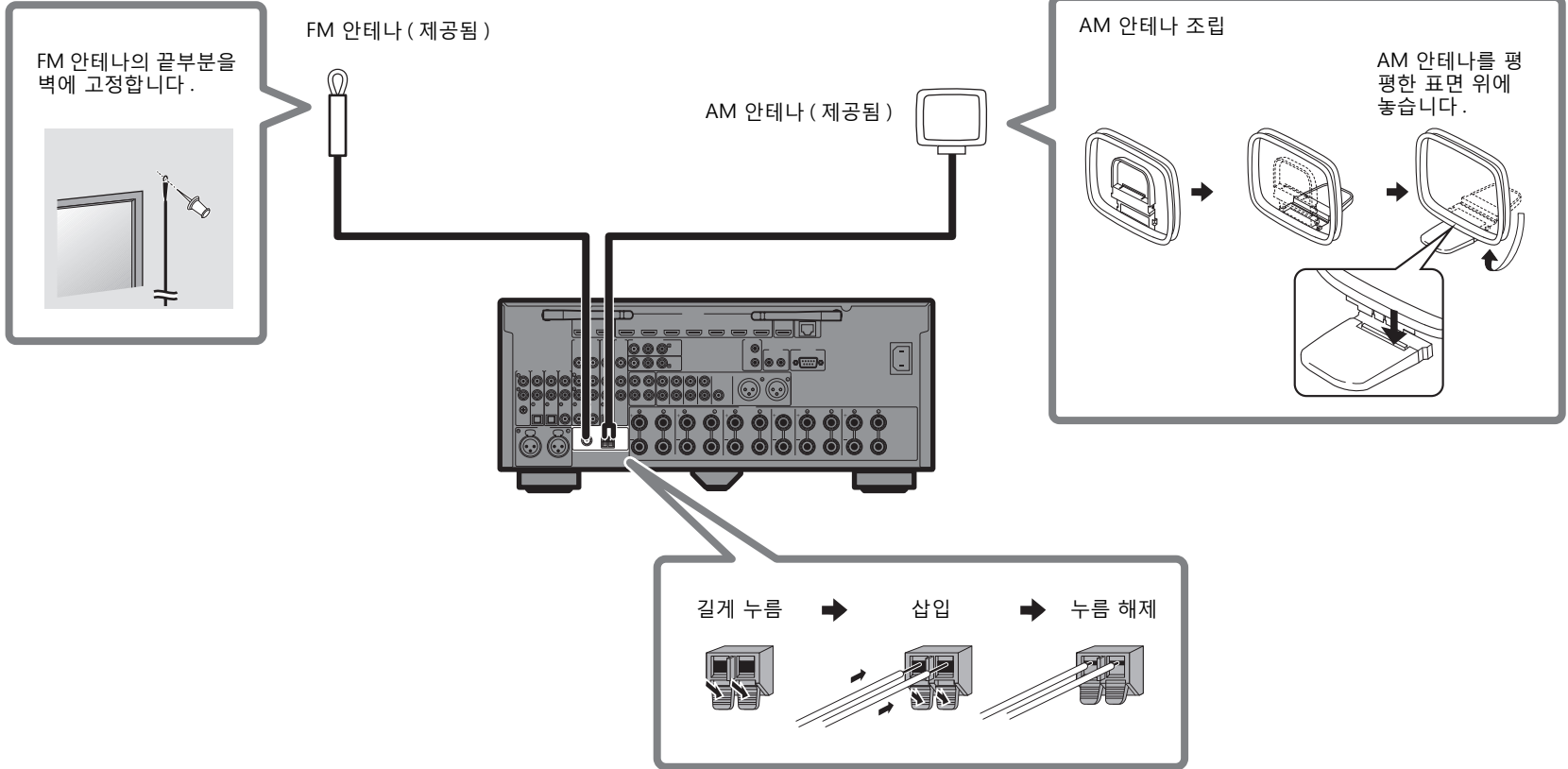



# 5 네트워크 연결 준비

네트워크 환경에 따라 유선 또는 무선 네트워크 연결을 준비합니다.

## 참고

본 기기를 Bluetooth 장치에 연결할 경우 무선 안테나를 세워야 합니다.

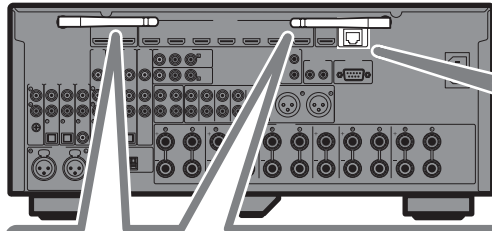

## 무선 네트워크 연결

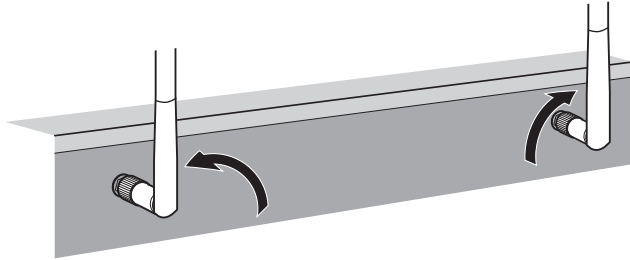

무선 안테나를 똑바로 서 있도록 세우십시오.  
(본 기기를 무선 라우터에 연결하는 절차는 8 단계에 설명되어 있습니다.)

## 주의사항

안테나에 과도한 힘을 가하지 마십시오. 안테나가 손상될 수 있습니다.

## 유선 네트워크 연결

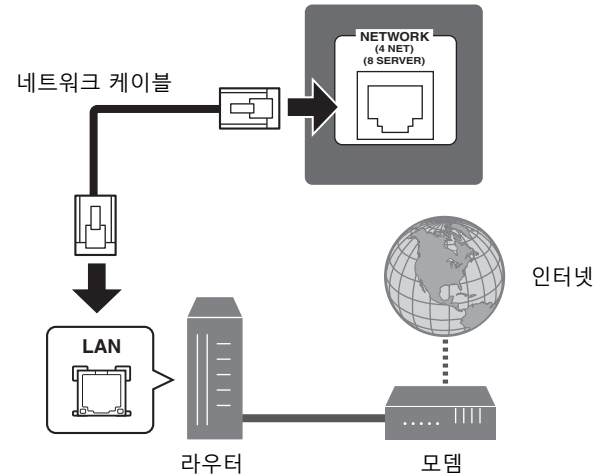

# 6

## AC 벽면 콘센트에 전원 케이블 연결하고 본 기기 전원 켜기



### 경고

전원 케이블을 연결하기 전에 (대만, 브라질 및 중남미 모델만 해당) 해당 지역 전압에 따라 VOLTAGE SELECTOR의 스위치 위치를 설정합니다. 전압은 AC 110~120/220~240V, 50/60Hz 입니다.

### 1 전원 케이블을 AC 콘센트에 연결합니다.

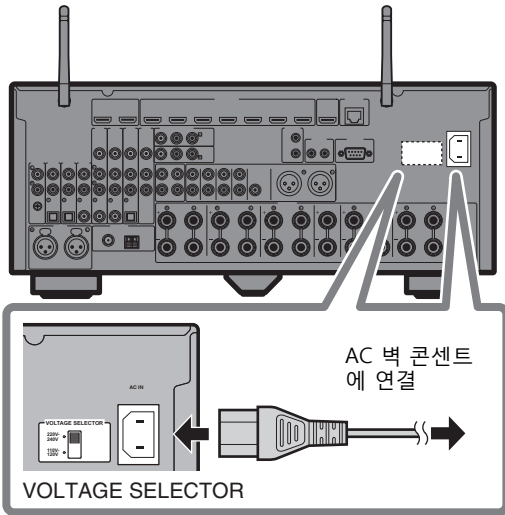

### 2 ㉲ (수신기 전원) 을 눌러 본 기기를 켭니다.

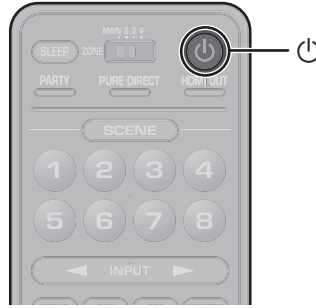

### 3 TV를 켜고 TV 입력을 전환하여 본 기기 (HDMI OUT 잭) 에서 출력되는 비디오를 표시합니다.

구매 후 처음으로 본 기기 전원을 켜면 아래에 표시된 네트워크 설정 화면이 TV에 표시됩니다. 화면이 표시되려면 몇십 초가 걸릴 수 있습니다 (WAC: Wireless Accessory Configuration).

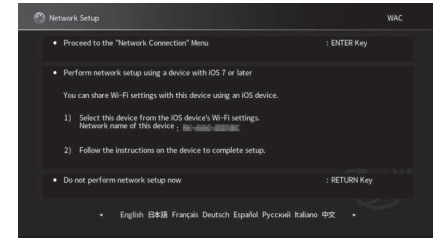

이 기능을 사용하여 본 기기를 네트워크에 연결할 경우 사용 설명서의 "네트워크에 무선 연결"에서 "iOS 장치 설정 공유"를 참조하십시오. 이 설명서에서는 모바일 장치에 설치된 MusicCast CONTROLLER 앱을 사용한 무선 연결에 대해 설명합니다. "8 MusicCast 설정하기" (p. 45)에 설명된 절차에 따르십시오.

### 참고

NETWORK 잭을 통해 본 기기를 라우터에 연결 (유선 연결) 한 경우에는 이 화면이 표시되지 않습니다.

# 7

## 자동으로 스피커 설정 최적화하기 (YPAO)

Yamaha Parametric room Acoustic Optimizer (YPAO) 기능은 스피커 연결을 감지하고 청취 위치와 스피커 사이의 거리를 측정한 후 볼륨 밸런스와 음향 매개변수 같은 스피커 설정을 청취 공간에 맞게 자동으로 최적화합니다.

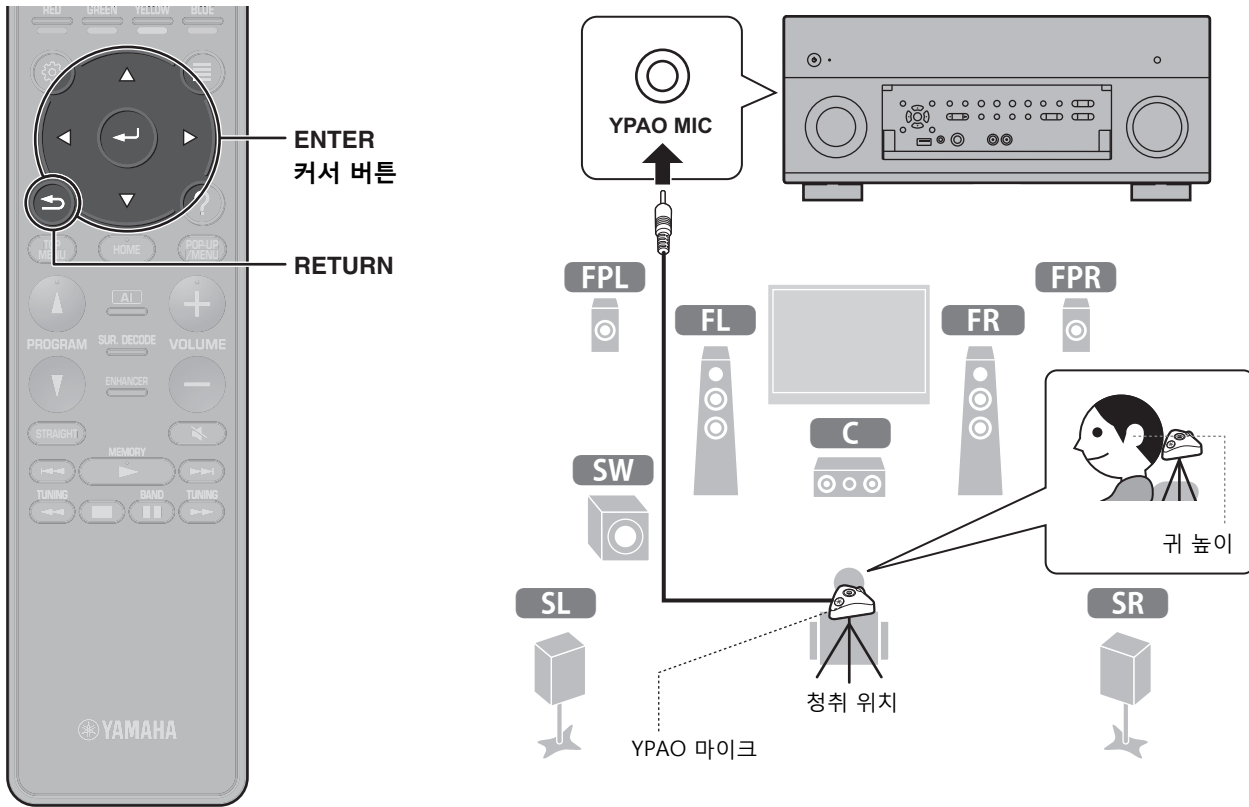

YPAO 측정 시에는 다음 내용을 참고하십시오.

- 테스트 음은 높은 음량으로 출력되므로 어린 아이들이 소리에 깜짝 놀랄 수 있습니다.
- 테스트 음의 음량은 조절할 수 없습니다.
- 실내 환경을 최대한 조용하게 유지하십시오.
- 스피커와 YPAO 마이크 사이에서 장애물이 되지 않도록 청취 위치 뒤의 한쪽 구석에 가만히 계십시오.
- 헤드폰을 연결하지 마십시오.

- 1 서브우퍼를 켜 다음 볼륨을 중간으로 설정합니다.**  
교차 주파수를 조정할 수 있는 경우 이 주파수를 최대로 설정합니다.

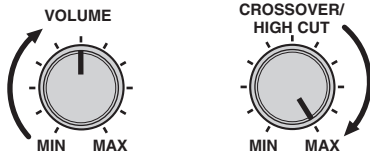

- 2 YPAO 마이크를 청취 위치에 놓고 전면 패널의 YPAO MIC 잭에 연결합니다.**  
TV 에 아래 화면이 나타납니다.

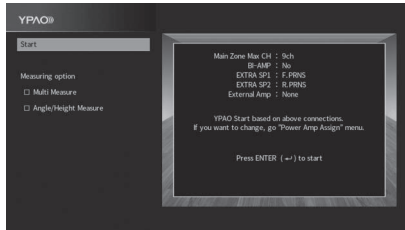

**참고**  
YPAO 마이크를 청취 위치의 귀 높이에 놓으십시오. 삼각대를 마이크 스탠드로 사용하는 것이 좋습니다. 삼각대 나사를 사용하여 마이크를 안전하게 고정할 수 있습니다.

- 3 커서 버튼을 사용하여 "Start" 를 선택하고 ENTER 를 누릅니다.**  
10 초 후에 측정이 시작됩니다.  
측정에는 약 5 분이 소요됩니다.  
측정이 완료되면 아래 화면이 TV 에 나타납니다.

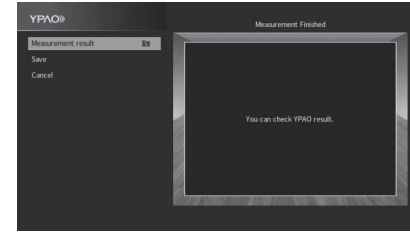

**참고**  
ERROR 1 등의 에러 메시지나 WARNING 2 등의 경고 메시지가 나타나면 사용 설명서의 "자동으로 스피커 설정 최적화하기 (YPAO)" 를 참조하십시오.

- 4 "Measurement result" 를 선택하고 ENTER 를 눌러 결과를 표시합니다.**  
결과를 확인한 후 "Measurement Finished" 화면으로 돌아가려면 RETURN 을 누릅니다.
- 5 커서 버튼을 사용하여 "Save" 를 선택하고 ENTER 를 누릅니다.**
- 6 본 기기에서 YPAO 마이크 연결을 해제합니다.**

이제 스피커 설정 최적화를 마쳤습니다.

# 8

## MusicCast 설정하기

### MusicCast 란 무엇인가

MusicCast 는 Yamaha 의 새로운 무선 음악 솔루션으로, 다양한 장치로 모든 방에서 음악을 공유할 수 있게 해줍니다. 사용이 간편한 앱을 사용하면 집 안 어디서나 스마트폰, PC, NAS 드라이브 및 음악 스트리밍 서비스의 음악을 즐길 수 있습니다. MusicCast 호환 제품에 대한 자세한 내용과 라인업은 다음 웹사이트를 참조하십시오.

<http://www.yamaha.com/musiccast/>

- 전용 앱인 "MusicCast CONTROLLER" 를 사용하여 모든 MusicCast 호환 장치를 완벽하게 제어합니다.
- 음악 스트리밍 서비스의 음악을 재생합니다. (호환되는 음악 스트리밍 서비스는 해당 지역과 제품에 따라 다를 수 있습니다.)
- MusicCast 호환 장치의 무선 네트워크 설정을 구성합니다.

#### 참고

MusicCast CONTROLLER 앱을 사용하지 않을 경우 사용 설명서에서 다른 무선 연결 방법에 대한 자세한 내용을 참조하십시오.

### MusicCast CONTROLLER 사용하기

MusicCast 호환 장치에서 네트워크 기능을 사용하려면 조작 시 전용 앱인 "MusicCast CONTROLLER" 가 필요합니다. App Store 또는 Google Play 에서 무료 앱인 "MusicCast CONTROLLER" 를 검색하여 해당 장치에 설치하십시오.

### 본 기기를 MusicCast 네트워크에 추가하기

다음 절차에 따라 본 기기를 MusicCast 네트워크에 추가하십시오. 본 기기의 무선 네트워크 설정도 한꺼번에 구성할 수 있습니다.

#### 참고

네트워크에 대한 SSID 와 보안 키가 필요합니다.

#### 1 모바일 장치에서 "MusicCast CONTROLLER" 앱

 을 누르고 "Setup" 을 누릅니다.

#### 참고

다른 MusicCast 호환 장치를 네트워크에 이미 연결했다면 "Settings" 를 누른 다음 "Add New Device" 를 누르십시오.

#### 2 앱의 화면 지시를 따릅니다.

**3** 앱의 지시에 따라 본 기기의 전면 패널에 있는 CONNECT 버튼을 5 초 동안 길게 누릅니다.

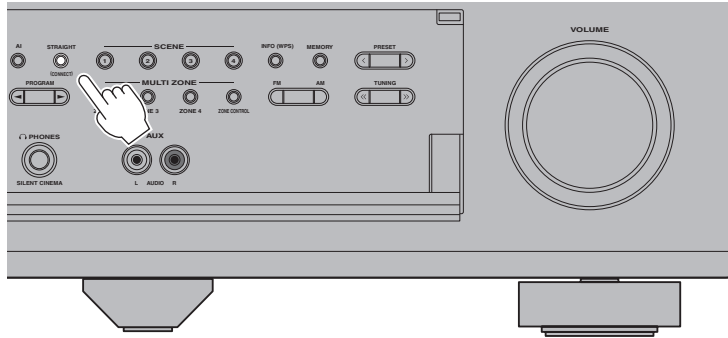

**4** 앱 화면의 지시에 따라 네트워크 설정을 구성합니다.

연결이 설정되면 본 기기의 전면 표시화면에 "Completed" 가 표시됩니다.

이제 MusicCast CONTROLLER 앱을 사용한 네트워크 연결을 마쳤으며, 본 기기가 MusicCast 지원 장치로 등록되었습니다.

# 재생

이 단원에서는 Blu-ray Disc 및 DVD 재생과 라디오 방송국 켜기와 같은 기본 조작에 대해 설명합니다. 대부분의 조작은 리모컨을 사용하여 수행할 수 있습니다.

## 기본 재생 기능

본 기기에는 다양한 음향 프로그램 및 서라운드 디코더가 장착되어 있어서 즐겨 사용하는 음향 모드로 음원을 재생할 수 있습니다.

**PURE DIRECT:** PURE DIRECT 를 누르고 직접 재생 모드를 활성화하면 본 장치는 최소한의 회로를 사용하여 선택한 음원을 재생합니다. 따라서 Hi-Fi 음질을 즐길 수 있습니다.

**PROGRAM (△/▽):** 영화, 음악 및 미처리 재생에 적합한 음향 프로그램을 선택할 수 있습니다.

**STRAIGHT:** 입력 음원이 음장 효과 없이 재생됩니다.

**[AI] (SURROUND: AI):** 이 기능은 대화, 배경 음악, 앰비언트 사운드, 음향 효과와 같은 음향 요소에 초점을 맞추어 콘텐츠를 즉각적으로 분석하고, 음향 효과를 실시간으로 최적화합니다. 종래의 음장 효과를 뛰어 넘는 표현력으로 강렬한 현장감을 자아냅니다.

**SUR. DECODE\*:** 서라운드 디코더를 사용하면 2 채널 음원에서 미처리 다중 채널 재생을 즐길 수 있습니다.

**ENHANCER:** Bluetooth 장치 또는 USB 저장 장치에 저장된 압축 음원이 추가 확장감 및 깊이감과 함께 재생됩니다.

\* 네트워크 스트리밍이 Dolby 콘텐츠일 때는 Dolby Surround 를 선택할 것을 권장합니다.

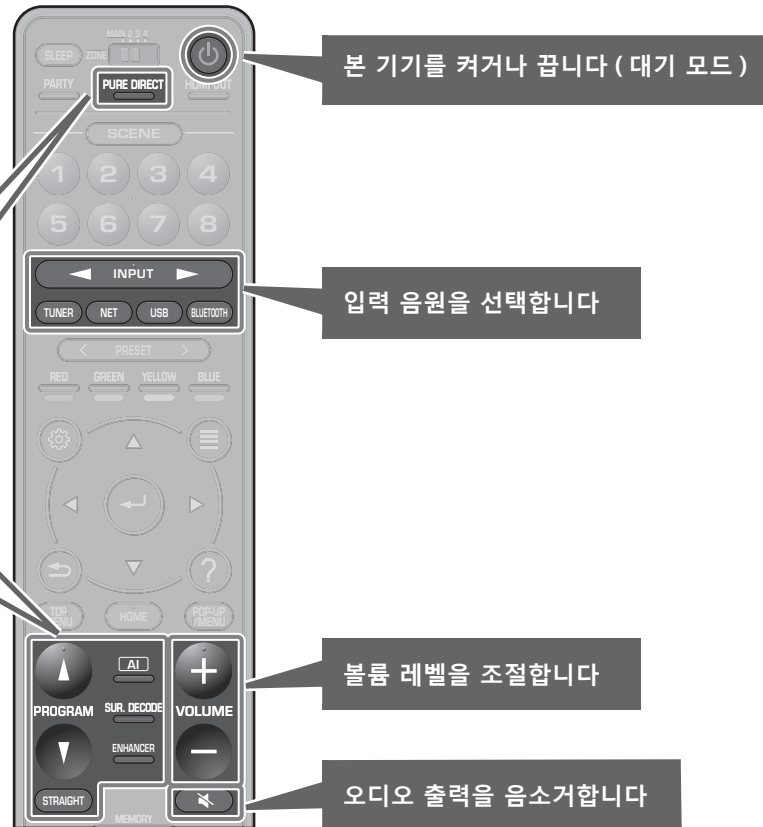

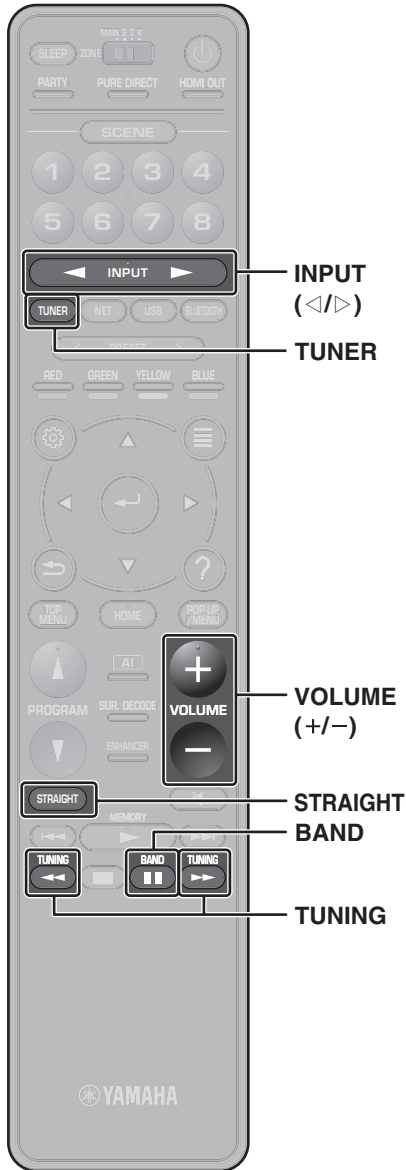

## BD/DVD 재생

다중 채널 오디오 (5.1 채널 이상) 를 재생하여 본 기기에서 출력되는 서라운드 음향을 실제로 느껴보는 것이 좋습니다.

- 1 BD/DVD 플레이어를 켭니다.
- 2 INPUT (◀/▶) 을 반복해서 눌러 "AV 1" 을 선택합니다.

"BD player" 등의 연결된 장치 이름이 표시될 수 있습니다.



- 3 BD/DVD 플레이어에서 재생을 시작합니다.
- 4 STRAIGHT 를 눌러 "STRAIGHT" 를 선택합니다.

**참고**  
"STRAIGHT"( 스트레이트 디코드) 를 사용하면 각 스피커에서 각 채널의 오디오가 (음장 처리 없이) 직접 출력됩니다.

- 5 VOLUME 을 눌러 볼륨을 조절합니다.

**참고**  
소리가 들리지 않거나 특정 스피커에서 아무 소리가 나지 않으면 "문제 해결" 을 참조하십시오.

## FM/AM 라디오 청취하기

- 1 TUNER 를 눌러 "TUNER" 를 입력 음원으로 선택합니다.
- 2 BAND 를 눌러 FM 또는 AM 을 선택합니다.
- 3 TUNING 을 눌러 주파수를 설정합니다.  
1 초 정도 버튼을 길게 눌러 방송국을 자동으로 검색합니다.



본 기기에서 FM/AM 라디오 방송국 신호를 수신 중이면 "TUNED" 가 점등됩니다.  
본 기기에서 스테레오 FM 라디오 신호를 수신 중이면 "STEREO" 가 점등됩니다.

**주파수 단계 설정하기 (아시아, 대만, 브라질, 일반 및 중남미 모델만 해당)**

출고 시 설정된 주파수 간격은 FM 의 경우에는 50 kHz, AM 의 경우에는 9 kHz 입니다.

국가 또는 지역에 따라 주파수 간격을 FM 의 경우 100 kHz 로 설정하고 AM 의 경우에는 10 kHz 로 설정합니다.

- 1 본 기기를 대기 모드로 설정합니다.
- 2 전면 패널의 STRAIGHT 를 길게 누르고 MAIN ZONE ① 을 누릅니다.
- 3 전면 패널의 PROGRAM 을 반복해서 눌러 "TUNER FRQ STEP" 를 선택합니다.



- 4 전면 패널의 STRAIGHT 를 눌러 "FM100/AM10" 을 선택합니다.
- 5 MAIN ZONE ① 을 눌러 본 기기를 대기 모드로 설정하고 다시 켭니다.





## 인터넷 라디오 듣기

**1 NET 을 반복해서 눌러 “NET RADIO” 를 입력 음원으로 선택합니다.**

TV 에 탐색 화면이 표시됩니다.

**2 커서 버튼을 사용하여 항목을 선택하고 ENTER 를 누릅니다.**

인터넷 라디오 방송국을 선택한 경우 재생이 시작되고 재생 화면이 표시됩니다.

### 참고

모바일 장치에 설치된 MusicCast CONTROLLER 앱을 사용하여 인터넷 라디오 방송국을 선택할 수도 있습니다.

### 스트리밍 서비스의 음악 청취하기

모바일 장치에 설치된 MusicCast CONTROLLER 앱을 사용하여 스트리밍 서비스를 받을 수 있습니다.

**1 MusicCast CONTROLLER 앱 화면에서 스트리밍 서비스를 선택합니다.**

**2 방송국을 선택합니다.**

### 참고

사용하는 스트리밍 서비스에 따라 다음이 필요할 수 있습니다.

- 모바일 장치에 스트리밍 서비스 앱 설치
- 스트리밍 서비스 계정 등록

### 스트리밍 서비스에 대한 참고사항

- 스트리밍 서비스는 예고 없이 변경되거나 중단될 수 있습니다.
- 지원되는 스트리밍 서비스는 사용 국가나 지역에 따라 다를 수 있습니다.

## SCENE 기능

버튼 (SCENE 기능) 을 한 번 터치하여 SCENE (1-8) 버튼에 할당된 기기 입력 음원과 설정을 선택할 수 있습니다. SCENE (1-8) 버튼을 누르면 본 기기가 대기 중인 경우 자동으로 켜집니다.

기본적으로 다음 입력 음원이 각 SCENE (1-8) 버튼에 할당되었습니다.

SCENE 버튼	SCENE 이름	입력
1	Movie Viewing	AV 1
2	Radio Listening	TUNER
3	Music Listening	AUDIO 2
4	NET Audio Listening	NET RADIO
5	STB Viewing	AV 2
6	Game Playing	AV 3
7	TV Viewing	AUDIO 1
8	Media Server Listening	SERVER

### SCENE 등록하기

각 SCENE (1-8) 버튼에 기본적으로 할당된 설정은 개인별 선호에 맞추어 변경할 수 있습니다.

1. 입력 음원을 재생합니다.
2. 음향 프로그램과 Compressed Music Enhancer 등의 기능에 대한 설정을 적용합니다.
3. 전면 표시화면에 “SET Complete” 라고 나타날 때까지 SCENE (1-8) 버튼을 길게 누릅니다.



## Bluetooth® 장치에 저장된 음악 재생

- 1 BLUETOOTH 를 눌러 “Bluetooth” 를 입력 음원으로 선택합니다.
- 2 Bluetooth 장치의 사용 가능한 장치 목록에서 본 기기(본 기기의 네트워크 이름) 를 선택합니다.  
패스키가 필요할 경우에는 숫자 “0000” 을 입력합니다.  
연결이 구성되면 전면 표시화면의 \* 표시등이 켜집니다.
- 3 곡을 선택하고 Bluetooth 장치에서 재생을 시작합니다.

## USB 플래시 드라이브에 저장된 음악 재생

- 1 USB 플래시 드라이브를 USB 잭에 연결합니다.

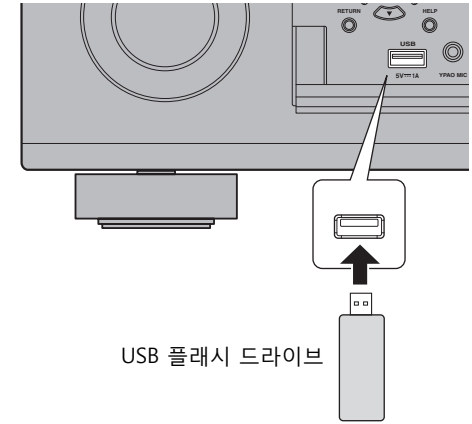

### 참고

USB 플래시 드라이브를 USB 잭에 직접 연결합니다. 연장 케이블을 사용하지 마십시오.

- 2 USB 를 눌러 “USB” 를 입력 음원으로 선택합니다.  
TV 에 탐색 화면이 표시됩니다.
- 3 커서 버튼을 사용하여 항목을 선택하고 ENTER 를 누릅니다.  
곡이 선택된 경우 재생이 시작되고 재생 화면이 표시됩니다.



## Option 메뉴의 기본 조작

이 절에서는 Option 메뉴의 기본 조작에 대해 설명합니다. Option 메뉴를 사용하여 본 기기의 재생 기능을 입력 음원에 따라 구성할 수 있습니다.

### 1 OPTION 을 누릅니다.



TV 화면에 Option 메뉴도 표시됩니다.

### 2 커서 버튼을 사용하여 항목을 선택하고 ENTER 를 누릅니다.

메뉴 조작 중에 이전 화면으로 돌아가려면 RETURN 을 누릅니다.

### 3 커서 버튼을 사용하여 설정을 선택합니다.

### 4 OPTION 을 누릅니다.

자세한 내용은 사용 설명서에서 "서로 다른 재생 음원에 대한 재생 설정 구성하기 (Option 메뉴)" 를 참조하십시오.

## Setup 메뉴의 기본 조작

이 절에서는 Setup 메뉴의 기본 조작에 대해 설명합니다. Setup 메뉴를 사용하여 본 기기의 기능을 자세히 구성할 수 있습니다.

### 1 SETUP 을 누릅니다.

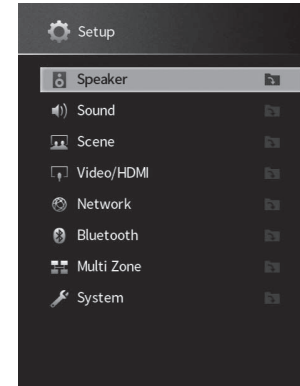

### 2 커서 버튼을 사용하여 메뉴를 선택하고 ENTER 를 누릅니다.

메뉴 조작 중에 이전 화면으로 돌아가려면 RETURN 을 누릅니다.

### 3 커서 버튼을 사용하여 항목을 선택하고 ENTER 를 누릅니다.

### 4 커서 버튼을 사용하여 설정을 선택합니다.

### 5 SETUP 을 누릅니다.

자세한 내용은 사용 설명서에서 "다양한 기능 구성하기 (Setup 메뉴)" 를 참조하십시오.

# 문제 해결

문제가 발생할 경우 다음을 먼저 확인하십시오.

본 기기가 올바르게 작동하지 않으면 다음을 확인하십시오.

- 본 기기, TV 및 재생 장치(BD/DVD 플레이어 등)의 전원 케이블이 AC 벽면 콘센트에 단단히 연결되어 있습니다.
- 본 기기, 서브우퍼, TV 및 재생 장치(BD/DVD 플레이어 등)의 전원이 켜져 있습니다.
- 각 케이블의 커넥터가 각 장치의 잭에 단단히 꽂혀 있습니다.

전원과 케이블에 아무 문제가 없을 경우에는 아래 표에 나온 지시를 참조하십시오.

해당 문제가 표에 없거나 지시가 도움이 되지 않으면 본 기기를 끄고 전원 케이블을 분리한 후 가까운 Yamaha 공인 대리점 또는 서비스 센터에 문의하십시오.

문제	원인	해결 방법
전원이 켜지지 않습니다.	보호 회로가 3 번 연속 작동되었습니다. 본 기기가 이 상태에 있으면 전원을 켤 경우 기기의 전면 패널이 잠박입니다.	안전 조치에 따라 전원을 켜는 기능이 비활성화되어 있습니다. 가까운 Yamaha 판매점이나 서비스 센터에 문의하여 수리를 요청하십시오.
전원이 즉시 꺼집니다 (대기 모드).	스피커 케이블이 단락된 상태에서 본 기기가 켜졌습니다.	각 스피커 케이블의 피복이 벗겨진 전선을 단단히 꼬아서 본 기기와 스피커에 다시 연결하십시오 (p. 37).
본 기기가 반응하지 않습니다.	외부 전기 충격 (낙뢰 또는 과도한 정전기 등) 이나 공급 전압 하락으로 인해 내부 마이크로컴퓨터의 작동이 중단되었습니다.	본 기기 전면 패널의 MAIN ZONE ⏻ 을 15 초 이상 길게 눌러 본 기기를 초기화하고 재부팅하십시오. (문제가 계속되면 전원 케이블을 AC 벽면 콘센트에서 분리한 다음 다시 연결합니다.)
소리가 나지 않습니다.	다른 입력 음원이 선택되었습니다. 본 기기에서 재생할 수 없는 신호가 입력되고 있습니다.	입력 선택 버튼으로 해당 입력 음원을 선택하십시오. 일부 디지털 오디오 형식은 본 기기에서 재생하지 못할 수도 있습니다. 입력 신호의 오디오 포맷을 확인하려면 "Setup" 메뉴에서 "Information"(p. 51) 을 사용하십시오.
특정 스피커에서 음향이 출력되지 않습니다.	재생 음원에 해당 채널에 대한 신호가 포함되어 있지 않습니다.	"Setup" 메뉴에서 "Information"(p. 51) 을 사용하여 오디오 신호를 확인하십시오.
	현재 선택된 음향 프로그램 / 디코더에서 해당 스피커를 사용하지 않습니다.	"Setup" 메뉴에서 "Test Tone"(p. 51) 을 사용하여 스피커 출력을 확인하십시오.
	스피커의 오디오 출력이 비활성화되어 있습니다.	YPAO (p. 43) 를 수행하십시오. "Setup" 메뉴에서 "Configuration" 을 사용하여 스피커 설정을 변경하십시오.
서브우퍼에서 소리가 나지 않습니다.	재생 음원에 LFE 또는 저주파수 신호가 포함되어 있지 않습니다.	서브우퍼가 제대로 작동하는지 확인하려면 "Setup" 메뉴의 "Test Tone" 을 사용하십시오 (p. 51).
	서브우퍼 출력이 비활성화되어 있습니다.	YPAO (p. 43) 를 수행하십시오. "Setup" 메뉴에서 "Subwoofer" 를 "Use" (p. 51) 로 설정하십시오.

문제	원인	해결 방법
비디오가 출력되지 않습니다.	본 기기에서 다른 입력 음원이 선택되었습니다.	입력 선택 버튼으로 해당 입력 음원을 선택하십시오.
	TV 에서 다른 입력 음원이 선택되었습니다.	TV 입력을 전환하여 본 기기의 비디오를 표시하십시오.
HDMI를 사용하여 본 기기에 연결한 재생 장치에서 비디오가 나오지 않습니다.	본 기기에서 입력 비디오 신호 (해상도) 를 지원하지 않습니다.	현재의 비디오 신호 (해상도) 에 대한 정보를 확인하려면 "Setup" 메뉴의 "Video/HDMI" 의 "Information" 을 참조하십시오 (p. 51). 본 기기에서 지원하는 비디오 신호에 대한 자세한 내용은 사용 설명서에서 "HDMI 신호 호환성" 을 참조하십시오.
	TV 에서 HDCP(High-bandwidth Digital Content Protection) 를 지원하지 않습니다.	TV 사용 설명서를 참조하여 TV 사양을 확인하십시오. HDCP 2.2 호환 장치가 필요한 콘텐츠를 재생하려면 TV 와 재생 장치 둘 다 HDCP 2.2 를 지원해야 합니다.
MusicCast CONTROLLER 에서 연결을 설정할 수 없습니다.	모바일 장치가 집에 있는 무선 라우터에 연결되어 있지 않습니다.	모바일 장치를 무선 라우터에 연결한 다음 MusicCast CONTROLLER 를 사용하십시오.
	앱에서 본 기기를 인식하려면 시간이 걸립니다.	모바일 장치가 대기 모드가 아님을 확인하는 동안 잠시만 기다리십시오.
	무선 라우터 (액세스 포인트) 의 방화벽 설정에 의해 네트워크 접속이 제한되었습니다.	무선 라우터 (액세스 포인트) 의 방화벽 설정과 MAC 주소 필터를 확인하십시오.

# 제품 사양

Bluetooth	
지원되는 프로파일	A2DP, AVRCP
지원되는 코덱	SBC, AAC
Bluetooth 버전	Ver. 4.2
무선 출력	Bluetooth Class 2
최대 통신 거리	10 m (간섭 없이)
지원되는 콘텐츠 보호 방식	SCMS-T

네트워크		
Wi-Fi 기능	무선 주파수 대역	2.4 GHz, 5 GHz 대역
	무선 LAN 표준 : IEEE 802.11 a/b/g/n/ac* * 20 MHz 채널 대역폭만 해당	
	보안 방법 : WEP, WPA2-PSK (AES), 혼합 모드	
	PIN 방법 및 누름 버튼 방법으로 WPS 이용 가능	
	무선 연결로 iOS 장치와 공유 가능	

튜너		
튜닝 범위	미국 및 캐나다 모델	[FM] 87.5 MHz ~ 107.9 MHz [AM] 530 kHz~1710 kHz
	아시아, 대만, 브라질, 일반 및 중남미 모델	[FM] 87.5/87.50 MHz ~ 108.0/108.00 MHz [AM] 530/531 kHz ~ 1710/1611 kHz
	중국 및 한국 모델	[FM] 87.50 MHz~108.00 MHz [AM] 531 kHz~1611 kHz

일반 사항		
전원	미국 및 캐나다 모델	AC 120 V, 60 Hz
	대만 모델	AC 110 ~ 120 V, 50/60 Hz
	브라질 및 중남미 모델	AC 110 ~ 120/220 ~ 240 V, 50/60 Hz
	중국 모델	AC 220 V, 50 Hz
	한국 모델	AC 220 V, 60 Hz
	호주 모델	AC 240 V, 50 Hz

일반 사항				
전원	영국, 유럽, 러시아 및 중동 모델	AC 230 V, 50 Hz		
	아시아 및 일반 모델	AC 220 ~ 240 V, 50/60 Hz		
소비 전력	490 W			
대기 소비 전력	HDMI Control Off/Standby Through Off/Network Standby OFF	0.1 W		
	HDMI Control On/Standby Through On/Network Standby OFF 입력 : AV 1 (HDMI 신호 없음)	1.4 W		
	HDMI Control Off/Standby Through Off/Network Standby ON/Bluetooth Standby OFF	유선	1.4 W	
		Wireless (Wi-Fi)	1.7 W	
	HDMI Control Off/Standby Through Off/Network Standby ON (유선)/Bluetooth Standby ON	1.5 W		
HDMI Control ON/Standby Through ON/Network Standby ON (Wi-Fi)/Bluetooth Standby ON	2.5 W			
최대 소비 전력	아시아, 대만, 브라질, 일반 및 중남미 모델만 해당	1210 W		
치수 (W x H x D)	435 x 192 x 474 mm			
참조 치수 (무선 안테나를 똑바로 세운 상태) * 레그 및 돌출부 포함	435 x 269 x 474 mm			
무게	RX-A3080	중국, 호주, 영국, 유럽, 중동 및 러시아 모델	19.6 kg	
	RX-A2080	기타 모델	18.1 kg	
			17.0 kg	

본 설명서의 내용은 발행일 현재 최신 사양을 기준으로 하고 있습니다. 위에 설명된 내용 이외의 사양을 확인하고 본 기기의 최신 정보를 얻으려면 Yamaha 웹사이트에서 사용 설명서를 참조하십시오.



YAMAHA CORPORATION

10-1 Nakazawa-cho, Naka-ku, Hamamatsu, 430-8650 Japan

Yamaha Global Site  
<http://www.yamaha.com/>

Yamaha Downloads  
<http://download.yamaha.com/>

Manual Development Group  
© 2018 Yamaha Corporation

Published 05/2018 发行 KS-A0

ZZ99510