



DTX
drums

电鼓音源器

DTX-PROX

使用说明书

DTX-PROX
的特征

第**8**页

目录

第**9**页

技术规格

第**60**页

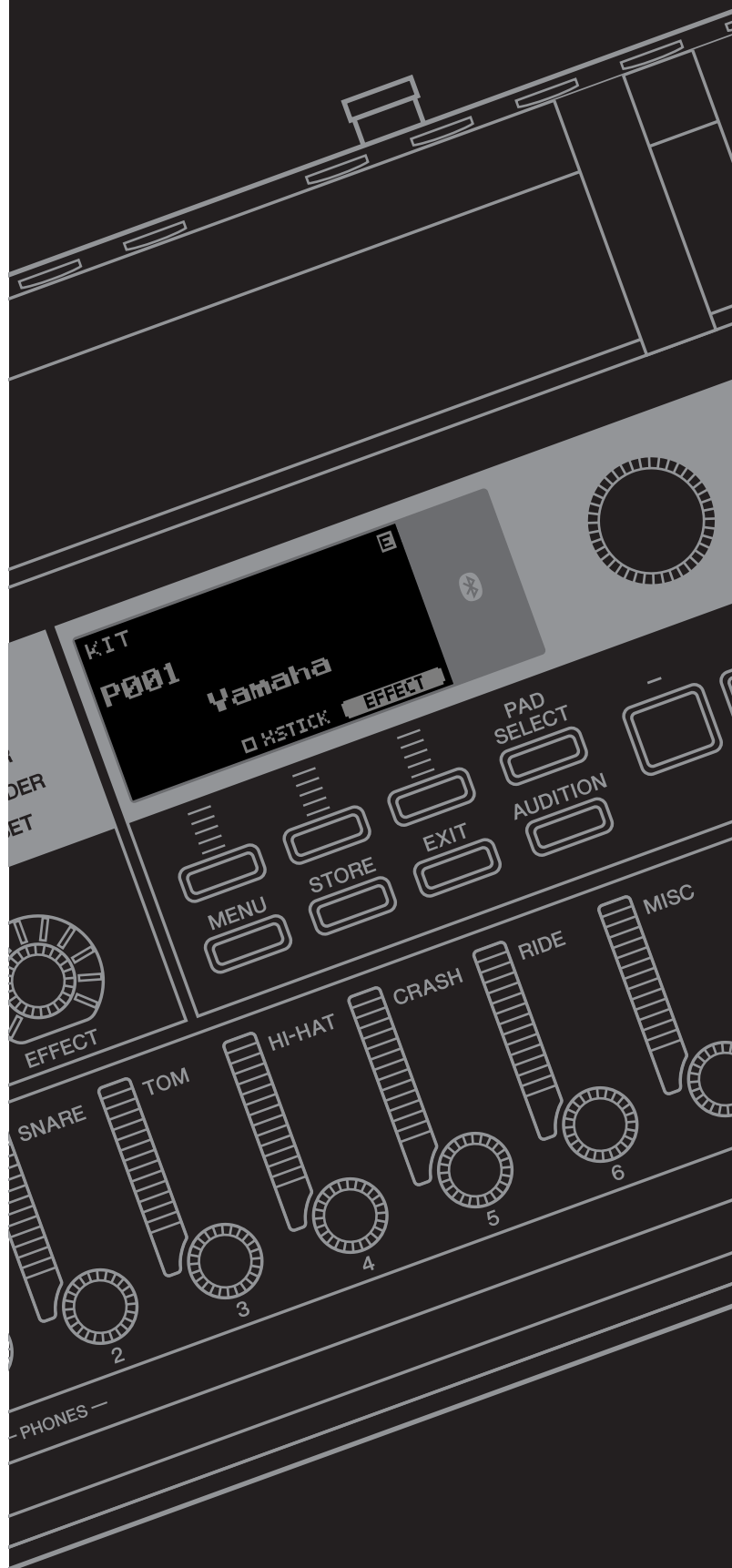

注意事项

请在操作使用前，首先仔细阅读下述内容

请将本说明书存放在安全且便于取阅的地方，以便将来随时参阅。

关于AC电源适配器

警告

- 本AC电源适配器专为Yamaha电子乐器设计。请勿用作其它用途。
- 仅限室内使用。请勿在任何潮湿环境下使用。

注意

- 安装设置时，请确认AC电源插座伸手可及。如果发生问题或者故障，请立即断开本乐器的电源开关，并从电源插座中拔下AC电源适配器。当AC电源适配器连接到AC电源插座时，请牢记即使电源开关关闭，仍有微小电流流动。当您长时间不使用本乐器时，请务必从壁式AC电源插座上拔下电源线。

关于DTX-PROX

警告

为了避免因触电、短路、损坏、火灾或其它危险可能导致的严重受伤甚至死亡，请务必遵守下列基本注意事项。这些注意事项包括但不限于下列情况：

电源/AC电源适配器

- 请勿将电源线放置在取暖器或暖气片附近。此外，请勿过分弯折、损伤电源线，或在其上加压重物。
- 只能使用本乐器所规定的额定电压。所要求的电压被印在本乐器的铭牌上。
- 只能使用规定的适配器（第60页）。使用不适当的适配器可能会损坏乐器或使乐器过热。
- 定期检查电插头，擦除插头上积起来的脏物或灰尘。

请勿打开

- 本乐器不含任何用户可自行修理的零件。请勿打开本乐器或试图对其内部组件进行任何方式的拆解或改造。若出现异常，请立即停止使用，并请有资质的Yamaha维修人员进行检修。

防水警告

- 请勿让本乐器淋雨或在水附近及潮湿环境中使用，或将盛有液体的容器（如花瓶、瓶子或玻璃杯）放在其上，否则可能会导致液体溅入任何开口。如果任何液体如水渗入本乐器，请立即切断电源并从AC电源插座拔下电源线。然后请有资质的Yamaha维修人员对乐器进行检修。
- 切勿用湿手插拔电源线插头。

防火警告

- 请勿在乐器上放置燃烧着的物体，比如蜡烛。燃烧的物体可能会倾倒并引发火灾。

对电子医疗设备的影响

- 无线电波或磁性可能会影响电子医疗设备。
 - 请勿在靠近医疗设备或使用无线电波限制的区域范围内使用本产品。
 - 请勿在装有心脏起搏器或除颤器人员的15厘米范围内使用本产品。

当意识到任何异常情况时

- 当出现以下任何一种问题时，请立即关闭电源开关并从电源插座中拔出电源线插头。然后请有资质的Yamaha维修人员进行检修。
 - 电源线或插头出现磨损或损坏。
 - 散发出异常气味或冒烟。
 - 一些物体掉入乐器中。
 - 使用乐器过程中声音突然中断。
 - 如果乐器上存在任何裂缝或破损。

注意

为了避免您或周围他人可能发生的人身伤害、乐器损坏或财产损失，请务必遵守下列基本注意事项。这些注意事项包括但不限于下列情况：

电源/AC电源适配器

- 请勿使用多路连接器把乐器连接到电源插座。否则会降低声音质量，或者可能使插座过热。
- 当从本乐器或电源插座中拔出电源线插头时，请务必抓住插头而不是电源线。直接拽拉电源线可能会导致损坏。
- 当长期不使用本乐器或发生雷电时，请从电源插座中拔出电源线插头。

组装

- 按照本说明书中的组装说明以正确顺序组装乐器。另外，请务必定期拧紧螺栓。否则，可能会损坏乐器，甚至造成人身伤害。

安放位置

- 请勿将本乐器放在不稳定的地方，否则可能会导致突然翻倒。
- 搬动乐器之前，请务必拔出所有的连接线缆，以防止损坏线缆或绊倒他人造成人身伤害。
- 安装本产品时，请确认要使用的AC电源插座伸手可及。如果发生问题或者故障，请立即断开电源开关并从电源插座中拔下插头。即使关闭电源开关，仍有极少量的电流流向本产品。预计长时间不使用本产品时，请务必将电源线从AC电源插座拔出。
- 如果要在电鼓硬件上安装DTX-PROX，请使用附带的音源固定架。同时，请确保使用音源固定架附带的翼形螺栓。否则会损坏内部元件或使乐器掉落。
- 请小心安装线缆。如果有人员被连接线绊倒，则本乐器可能会翻倒并造成人身伤害。

连接

- 将本乐器连接到其它设备之前，请关闭所有设备的电源开关。在打开或关闭所有设备的电源开关之前，请将所有音量都调到最小值。
- 务必将所有设备的音量调到最小值，并且在演奏乐器时逐渐提高音量，以达到理想的听觉感受。

小心操作

- 请勿在乐器的间隙中插入手指或手。
- 请勿在面板上的间隙内插入或掉落纸张、金属或其他物体。否则可能对您或他人造成人身伤害、对乐器或其它物品造成损坏，或发生操作故障。
- 请勿将身体压在本乐器上或在其上放置重物，操作按钮、开关或插孔时要避免过分用力。
- 将小零件保存在婴儿接触不到的地方。否则可能误吞。
- 请勿长时间持续以很高或令人不适的音量使用本乐器/设备或耳机，否则可能会造成永久性听力损伤。若发生任何听力损伤或耳鸣，请尽快就医。

对于不正当使用或擅自改造本乐器所造成的损失、数据丢失或破坏，Yamaha不负任何责任。

当不使用本乐器时，请务必关闭电源。

即使当[⏻]（待机/开机）开关处在待机状态时，仍有极少量的电流流向本乐器。

当长时间不使用本乐器时，请务必从壁式AC电源插座上拔下电源线。

须知

为避免本产品、数据或其它部件可能受到的损坏，请注意下列事项。

■ 操作处理

- 请勿在电视机、收音机、立体声设备、移动电话或其它电子设备附近使用本乐器。否则，本乐器、电视机或收音机可能会产生噪音。
本乐器连接智能手机或平板电脑使用其中的应用程序时，我们建议在设备上设置“飞行模式”后，将 Wi-Fi 或蓝牙设置为打开，以避免因通讯信号造成的噪音。
- 请勿将本乐器置于灰尘过多、摇晃较强或极寒极热的场所（如长时间置于直晒的日光下、取暖器附近或轿车内），以防止产品面板变形而导致内部元件损坏或运行不稳定。
- 请勿在本乐器上放乙烯、塑料或橡胶物体，否则可能使面板脱色。

■ 维护保养

- 清洁本乐器时，请使用柔软、干燥或略微沾湿的布。请勿使用涂料稀释剂、溶剂、酒精、清洁剂或浸有化学物质的抹布。

■ 保存数据

- 电源关闭时，系统设置（参考说明书（PDF））将保留。然而，保存的数据可能会因某些错误、操作失误等而丢失，所以请将重要数据保存到 USB 闪存或计算机等外接设备（参考说明书（PDF））。使用 USB 闪存之前，请务必参见第 21 页。
- 当您关闭本乐器的电源后，已编辑的鼓组 / 节拍器设置等将会丢失。这种情况在电源被自动关机功能（第 19 页）关闭时也会发生。将您的数据保存至本乐器，或保存至 USB 闪存 / 计算机等其它外接设备（参考说明书（PDF））。然而，保存至乐器的数据可能会因某些错误、操作失误等而丢失，所以请将重要数据保存到 USB 闪存或计算机等外接设备（参考说明书（PDF））。使用 USB 闪存之前，请务必参见第 21 页。
- 为避免数据因 USB 闪存的损坏而丢失，我们建议您把重要数据保存到两个 USB 闪存或外接设备，比如计算机。

关于蓝牙

蓝牙是用于约 10 米范围内采用 2.4 GHz 频段设备之间的无线通讯技术。

■ 处理蓝牙通讯

- 蓝牙兼容设备所使用的 2.4 GHz 频段是多种设备类型的无线电波段。虽然蓝牙兼容设备采用的技术能够减小同一无线电波段下其它元件所带来的影响，但这一影响将降低通讯的速度和距离，在某些情况下可能会中断通讯。
- 信号传输的速度和通讯距离根据通讯设备之间的距离、障碍物的存在、无线电波条件和设备的类型不同而异。
- Yamaha 不保证本设备与兼容蓝牙功能的设备之间的所有无线连接。

信息

■ 关于版权

- 除个人使用外，严禁复制作为商品的音乐作品数据，包括但不限于 MIDI 数据和 / 或音频数据。
- 对于本产品中的附带及捆绑内容，Yamaha 拥有版权或经许可可以使用其它公司的版权。根据版权法和其它相关法律规定，用户不得传播通过保存或录制这些内容所得的媒体，或与本产品中此类内容相同或类似的媒体。
 - * 上述内容包括计算机程序、伴奏风格数据、MIDI 数据、WAVE 数据、录音数据、乐谱、乐谱数据等。
 - * 您可以发布利用这些内容演奏和制作的音乐，无需 Yamaha 公司的许可。

■ 关于本说明书

- 本使用说明书中出现的 LCD 画面仅供说明用途。
- 为便于您理解使用说明书的内容，本公司已经依据国家的相关标准尽可能的将其中的英文表述部分翻译成中文。但是，由于音乐上旋律、节奏、曲目等的专业性、通用性及特殊性，仍有部分内容仅以原文形式予以记载。如您有任何问题，烦请随时与本公司客服联系（热线：400-051-7700）。
- Windows 是 Microsoft® Corporation 在美国及其它国家或地区的注册商标。
- Apple、Mac、Macintosh、iPhone、iPad、iPod touch 是 Apple Inc. 在美国和其它国家或地区的注册商标。
- Android 是 Google LLC 的商标。
- Bluetooth® 文字商标和标志均为注册商标，由 Bluetooth SIG, Inc. 所有，Yamaha 公司拥有此标志的使用权。



- 本说明书中的公司名称和产品名称均为各自公司的商标或注册商标。
- DTX-PROX 的前面板、后面板和顶部面板上的按钮、端口等的名称包含在 []（方括号）中。

■ 最新固件版本

Yamaha 会不时更新产品固件，恕不另行通知。因此，我们建议您在我们的网站（见下文）上查看最新版本，并保持您的 DTX-PROX 固件更新。

<https://download.yamaha.com/>

本使用说明书的内容适用于本书印刷时的最新版本固件。通过以上网站也可查看最新版本中新增功能的详细说明。

■ 关于电鼓打击板（鼓垫）

在本使用说明书中，可与 DTX-PROX 相连的外接打击板以型号名称表示。请注意，这些型号为本说明书印刷时的最新信息。通过以下网站也可查看后续发售型号的详细说明。

<https://download.yamaha.com/>

* Yamaha 公司保留随时修改此 URL 的权利，若有变更，恕不另行通知。

本产品的型号、序列号、电源要求等规格可能标在铭牌上或铭牌附近，铭牌位于本机底部。请将该序列号填写到下方的横线上，并妥善保存本说明书，以便在产品被盗时作为永久购买凭证使用。

型号名称

序列号

(bottom_zh_01)



仅适用于海拔 2000m 以下地区安全使用。

2000m ғади алаңнамас қауіпсіздік пен ұстауға арналған белгі. Ағартып береміз.

གུ་མཚོའི་དོ་དམས་མཐོ་ཚད་ལྷིང་མཁོ་སྤོང་གྱི་སྲ་བུ་ལོ་ན་ཉེན་མེད་ཤིང་སྤོང་བྱས་འགྲུབ།

دېڭىز يۈزىدىن 2000 مېتىر تۆۋەن رايونلار دېلا بىخەتەر ئىشلەتكىلى بولىدۇ.

Dan hab youngh youq gij digih haijbaz 2 000m doxroengz haenx ancienz sawjyung.

(ccc_sea_level_01)

这个符号位于本机的背部或底部。

Бул белгі алаңнамас қауіпсіздік пен ұстауға арналған белгі.

ཉེན་མེད་ཤིང་སྤོང་བྱས་འགྲུབ་ཆས་རང་དོན་གྱི་སྲ་བུ་ལོ་ན་ཉེན་མེད་ཤིང་སྤོང་བྱས་འགྲུབ།

بۇ بەلگە مۇشۇ ماشىنىنىڭ دۈمبە قىسمىغا ياكى تەگ قىسمىغا جايلاشتۇرۇلىدۇ.

Aen mai de veh youq laeng gei roxnaeuz daix gei.

产品中有害物质的名称及含量

部件名称	有害物质					
	铅 (Pb)	汞 (Hg)	镉 (Cd)	六价铬 (Cr (VI))	多溴联苯 (PBB)	多溴二苯醚 (PBDE)
外壳、框架	×	○	○	○	○	○
印刷电路板	×	○	○	○	○	○
电源适配器	×	○	○	○	○	○
LCD装置	×	○	○	○	○	○

本表格依据 SJ/T 11364 的规定编制。

○：表示该有害物质在该部件所有均质材料中的含量均在 GB/T 26572 规定的限量要求以下。

×：表示该有害物质至少在该部件的某一均质材料中的含量超出 GB/T 26572 规定的限量要求。



此标识适用于在中华人民共和国销售的电器电子产品。标识中间的数字为环保使用期限的年数。

保护环境

如果需要废弃设备时，请与本地相关机构联系，获取正确的废弃方法。请勿将设备随意丢弃或作为生活垃圾处理。

感谢惠购

感谢您购买 Yamaha 电鼓音源器 DTX-PROX。

DTX-PROX 是电鼓音源器，可在家、工作室或现场演出中演奏电子套鼓和打击板。

为充分发挥 DTX-PROX 的功能，请仔细阅读本使用说明书。

通读本说明书之后，请务必妥善保管，以便日后需要时查阅。

包含附件

使用说明书（本书）

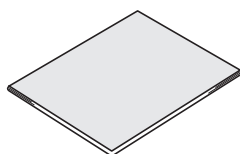

音源固定架

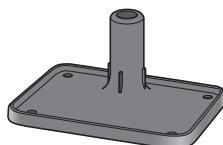

AC 电源适配器

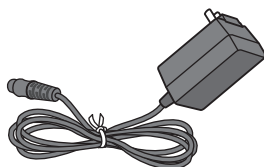

音源固定架翼形螺栓（× 4）



Cubase AI Download Information

如何安装音源固定架

分解图

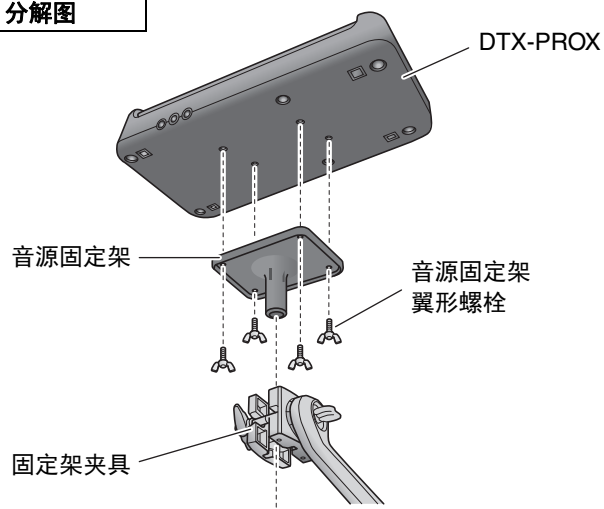

注

音源固定架与标准电鼓硬件（直径22.2毫米或7/8英寸）兼容。

关于说明书

针对如何使用DTX-PROX，提供以下说明书。这些说明书面向DTX-PROX的用户。

纸质说明书



使用说明书（本书）

设置指南

解释如何安装和设置DTX-PROX以发出声音。

基础指南

介绍操作DTX-PROX所需的基础知识。

应用指南

说明参数设置和其他更高级的用途。

参考指南

说明故障排除技巧，并且包含其他参考资料。

数字说明书（PDF）



参考说明书

参考说明书提供了按下[MENU]按钮可访问的所有功能的说明，以及与DTX-PROX一起使用的其他高级设置。



Data List（数据列表）

列出DTX-PROX中的鼓组和效果名称，以及MIDI相关信息。



iPhone/iPad连接说明书 Android™用智能设备连接说明书

介绍如何连接智能手机和平板设备。

可从Yamaha Downloads网页获取上述数字格式的说明书。若要获取，请使用以下URL访问网页，将“DTX-PROX”输入到“Model Name”字段，然后点击“Search”。

Yamaha Downloads: <https://download.yamaha.com/>

DTX-PROX的特征

● 直观的操作，演奏美妙鼓声

- ✓ 包括具有真实氛围的自然鼓声，此鼓声由顶级录音室鼓手演奏，并在著名录音室（包括Real World Studios在内）进行录制。
- ✓ 包括独特的KIT MODIFIERS，可直观地控制鼓声创作的核心元素——氛围、压缩和效果（第33页）。
- ✓ 配备高品质耳机放大器，使所有鼓声得到高保真再现。
- ✓ 高品质音源可实现如原声鼓一般的自然表现力控制，如高清动态、高性能效果处理、军鼓和叮叮镲打击板上的位置感应^{(*)1}、低延迟和256复音等。
- ✓ 本乐器配有LED旋转控制器，可方便地获取鼓声创作的参数，并在现场表演中直观地控制外接设备。

● 现场演出的理想之选

- ✓ 现场设置功能允许您准备鼓组、节奏、音频文件和其他参数的自定义序列（例如，演奏集列表的顺序），并在现场演奏时以单步操作切换设置。
- ✓ 通过INDIVIDUAL OUTPUT插孔可将各乐器声音（例如军鼓、底鼓）分别传送到混音台，提供灵活路径可调。
- ✓ 立体声耳机插孔和立体声迷你插孔都可用于PHONES和AUX IN。连接外接设备时无需适配器或混音台。

● 通过有效练习提升打鼓技能

- ✓ 精细的可编程节拍器可调整每个节拍的音量，改变嘀嗒声的音调等（第42页）。
- ✓ 可以使用内置录音机或USB闪存录制或播放乐曲（第46页）。

● 能够创建音乐、制作演奏的视频并通过网络进行共享

- ✓ 本乐器与iOS或Android应用程序（如Rec'n'Share）兼容。采用数字方式连接至智能设备可实现高品质录音和播放。可在播放喜爱的音乐的同时打鼓，或者制作一段演奏的视频并上传到社交网站^{(*)2}（第23页）。
- ✓ 可通过蓝牙音频连接^{(*)3}进行音频播放。
- ✓ 附带用于全面音乐制作的工具Steinberg Cubase AI（第54页）。

*1 有关兼容打击板列表的更多信息，请参见Pad Module Compatibility Table。

*2 DTX-PROX为兼容USB的设备。连接计算机或智能手机时需要单独的线缆。

*3 有关更多信息，请参见第10页的“面板控制器和功能”。

目录

注意事项	2
-------------	----------

感谢惠购	6
-------------	----------

包含附件	6
-------------	----------

关于说明书	7
纸质说明书	7
数字说明书 (PDF)	7

DTX-PROX的特征	8
--------------------	----------

面板控制器和功能	10
顶部面板	10
前面板	12
后面板	13

设置指南	14
准备	14
安装DTX-PROX	14
开启或关闭	17
改变总体设置	19
使用USB闪存	21
使用智能设备	23
通过DTX-PROX聆听智能设备的音频数据 (蓝牙音频功能)	24

基础指南	26
鼓组结构	26
击打打击板	27
DTX-PROX的基本操作	32
更改套鼓声音 (创建专属套鼓)	34
使用嘀嗒声 (节拍器)	42
创建专属嘀嗒声 (节拍器) 设置	43
改变触发器设置	45
录制您的演奏	46
连接PA系统	49
使用现场设置	50

应用指南	51
连接另售附件和外接设备	51

参考指南	55
信息一览表	55
故障排除	57
技术规格	60
索引	61

面板控制器和功能

顶部面板

显示屏

功能按钮 1-3 ([F1]、[F2]、[F3])

选择在每个画面底部出现的功能。

如何查看 KIT画面

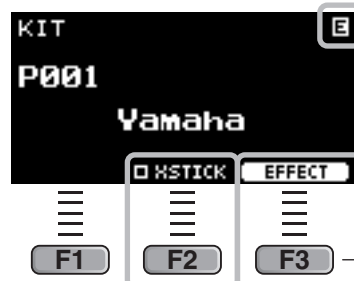

制音边击设置 (第28页)
根据打击板类型, 可能不会显示

EFFECT画面
(第33页)

须知

关于“”标记:

当鼓组、节拍器或其他设置发生改变时,
 标记出现在画面的右上方。这是为了提醒
您, 设置已更改, 但尚未保存 (存储)。在
存储设置 (第40页) 之后, 标记消失。如果
没有先存储设置而更改鼓组或节拍器, 更改
将会丢失。

模式选择旋钮

更改模式 (鼓组、节拍器、触发器、录音机和现场设置)。显示各模式的画面。

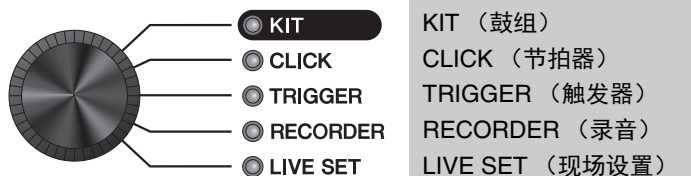

KIT MODIFIER 旋钮

调整氛围 (位置的背景声音)、压缩 (声音的强度或响度)、效果 (分配至鼓组的其他效果) 的量。

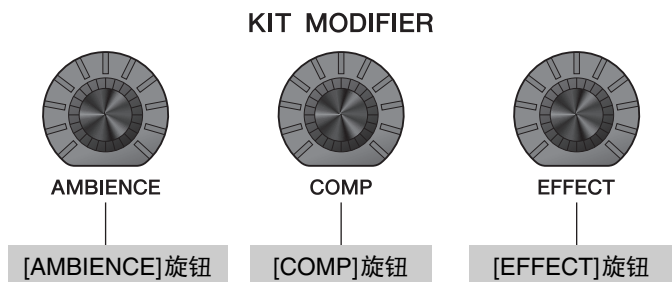

⇒ 鼓组结构 (第26页)

⇒ 调整 (修改) 音效 (第33页)

功能选择旋钮

选择分配给LED旋转控制器的功能。(第34页)

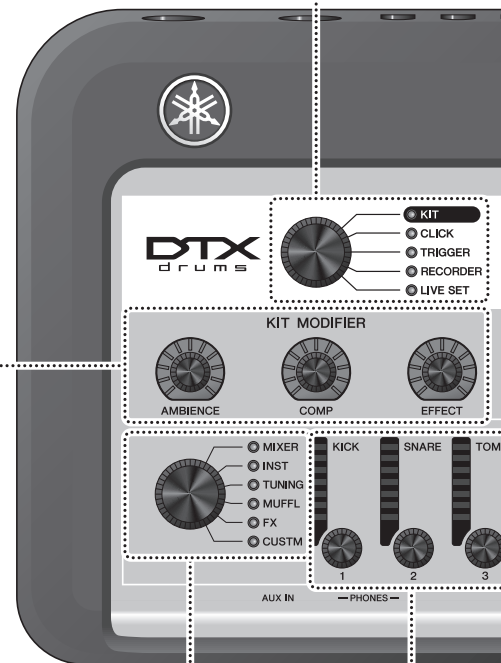

LED 旋转控制器

更改由功能选择旋钮选择的功能的设置。
数值的变化显示在指示器内。

 **蓝牙图标 (第24页)**

蓝牙功能

根据您购买产品的国家或地区，乐器可能不含蓝牙功能。如果蓝牙图标出现在菜单画面或印于控制面板，表示产品具备蓝牙功能。

[-][+]旋钮

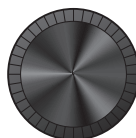

[-]按钮 [+]按钮



增大或减小数值。

旋钮适用于批量更改数值，按钮适用于逐步更改数值。在本说明书中，针对既可使用旋钮也可使用按钮的情况，[-][+]旋钮、[-]按钮和[+]按钮统称为“[-][+]控制器”。



[PAD SELECT]按钮

显示触发器输入画面或触发器输入源画面。有关更多信息，请参见参考说明书 (PDF)。

注

使用LED旋转控制器更改设置时，按下此按钮选择打击板。

[⏻] (待机/开机) 开关 (第17页)

在待机 (关闭) 和开机之间切换。

节拍器速度显示

[TEMPO]旋钮 (第42页)

调整节拍器速度。



CLICK

[CLICK]按钮 (第42页)

开始或停止嘀嗒声 (节拍器)。指示灯与节拍器速度同步闪烁。

AUDITION [AUDITION]按钮



使用此按钮检查当前选定触发器输入源的声音 (参考说明书 (PDF))。作为默认设置，将播放分配给连接到[1]SNARE插孔的军鼓鼓面的声音。

画面显示按钮



[MENU]按钮

进入高级设置画面。更多详细信息，请参见参考说明书 (PDF)。



[STORE]按钮

⇨ STORE画面 (第40页)

存储已创建的鼓组、节拍器、触发器或现场设置的设置。



[EXIT]按钮

取消操作或返回上一级画面。

注

此按钮也可以用作停止KIT声音 (在各模式画面的顶部) 的应急按钮。

滑杆

这些滑杆改变相应的音量。

[AUX IN] (辅助输入) (来自前面板和后面板的[AUX-IN] (辅助输入) 插孔的辅助输入)

[AUDIO] (音频) (包括USB音频、蓝牙音频、乐曲和录音机播放)

[CLICK] (节拍器)

[OUTPUT] (输出) (来自OUTPUT [R]/[L/MONO]插孔的输出)

[PHONES] (耳机)

前面板

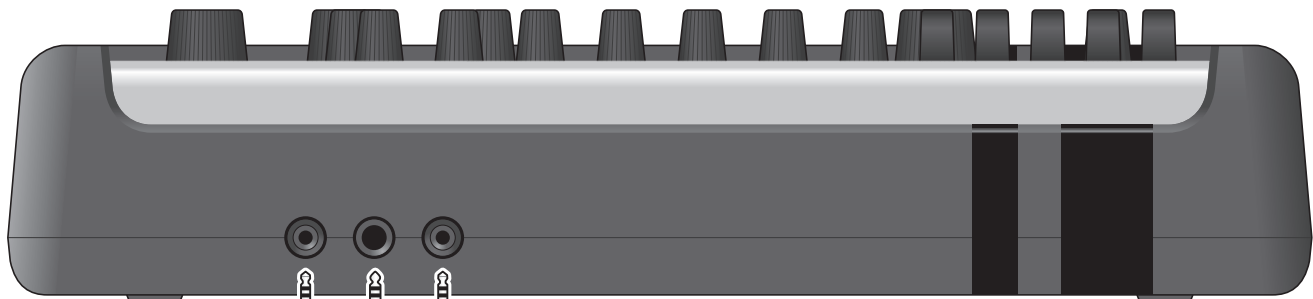

立体声迷你phone型
插头 (3.5 mm)

标准立体声phone型插头
(6.3 mm)

立体声迷你插头
(3.5 mm)



[PHONES] (耳机) 插孔 (第 16 页)

用于连接耳机。左侧的是标准
立体声耳机型 (6.3 mm) 输出
插孔, 右侧的是立体声迷你
耳机型 (3.5 mm) 输出插孔。

⚠ 注意
请勿长时间高音量使用耳机。
否则可能会导致听力受损。

[AUX IN] (辅助输入) 插孔

连接至智能手机或便携式音乐播放器的耳机
插孔。



后面板

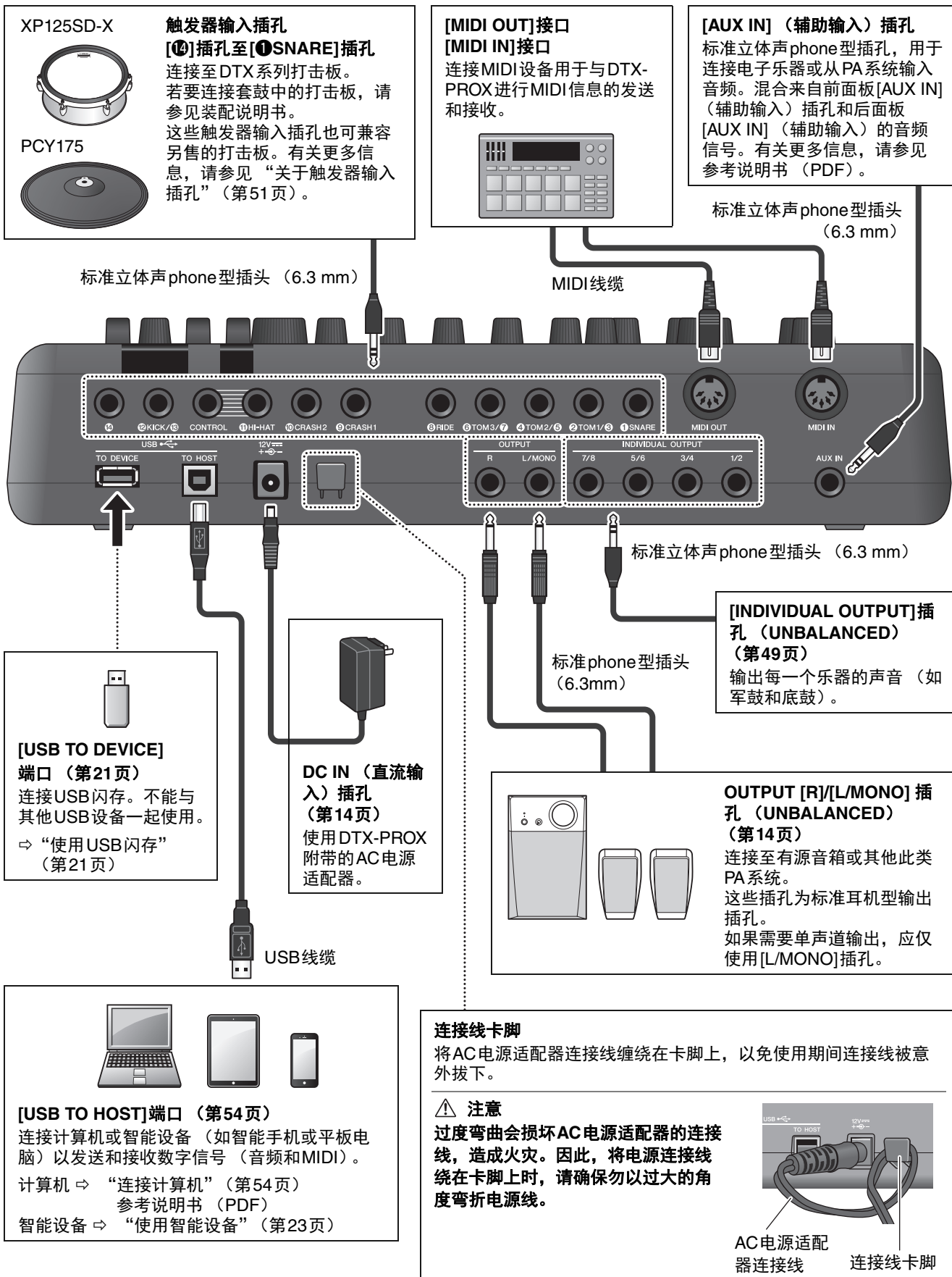

设置指南

准备

提供准备演奏期间设置和初始化设置相关的信息。



已完成设置。

安装DTX-PROX

首选，安装DTX-PROX。

如下所示，有三种不同的安装方式。

- 将DTX-PROX安装到套鼓的框架上。（有关更多信息，请参见装配说明书。）
- 使用附带的音源固定架（第6页）安装标准电鼓硬件。（请参见第53页的“加入电鼓&原声鼓”。）
- 放置于平整表面

安装DTX-PROX后，将线缆连接至打击板。有关连接的更多信息，请参见套鼓专用的装配说明书。

■ 连接AC电源适配器

⚠ 警告

只能使用规定的AC电源适配器（第60页）。使用其他AC电源适配器可能导致故障、过热、火灾等问题。这可能导致保修无效，因此请务必注意。

⚠ 注意

将DTX-PROX放置在靠近AC电源插座的位置。如果在操作过程中发现任何异常，请立即断开电源，然后拔下AC电源适配器。

1. 确保电源已关闭（所有面板指示灯和屏幕背光都熄灭）。

无屏幕背光

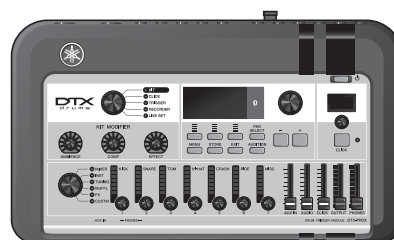

2. 仅适用于可拆卸插头式AC电源适配器：请确保插头未断开。

⚠ 警告

- 对于带有可拆卸插头的AC电源适配器，只能在插头连接的情况下使用AC电源适配器，并请保存好插头。仅将插头插入电源插座可能会导致触电或起火。
- 如果可拆卸插头从AC电源适配器上脱落，请避免接触插头上的金属部件，将AC电源适配器滑入插头，直至其锁定在电源适配器上并发出咔哒声。此外，请务必防止任何异物进入插头。否则可能导致触电、短路或故障。

沿箭头指示的方向滑动。
插头

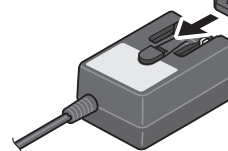

3. 连接AC电源适配器。

⚠ 警告

请确保使用指定的AC电源适配器。

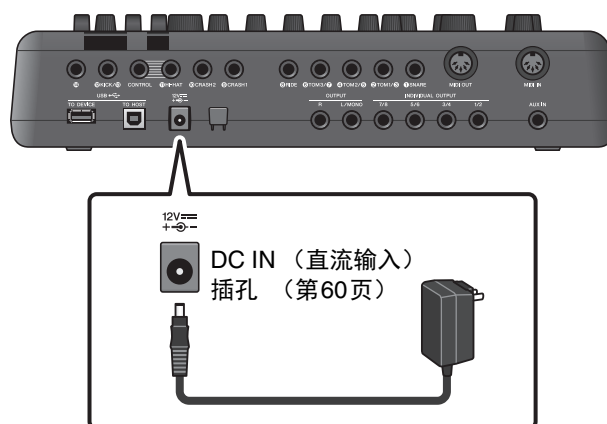

4. 将AC电源适配器的连接线缠绕在连接线卡脚上将其固定到位。

⚠ 注意

过度弯曲会损坏AC电源适配器的连接线，造成火灾。因此，当将电源连接线绕在卡脚上时，请勿以过大的角度弯折电源线。

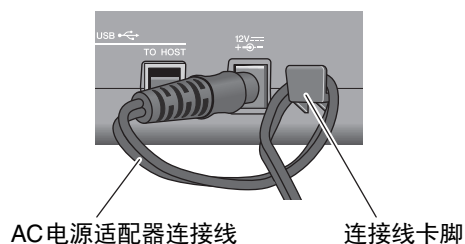

5. 将AC电源适配器的AC插头插入家用电源插座。

⚠ 注意

即使当[⏻]（待机/开机）开关处在待机状态时，仍有极少量的电流流向本乐器。预计长时间不使用DTX-PROX时，请务必从壁式AC电源插座上拔下AC电源适配器。

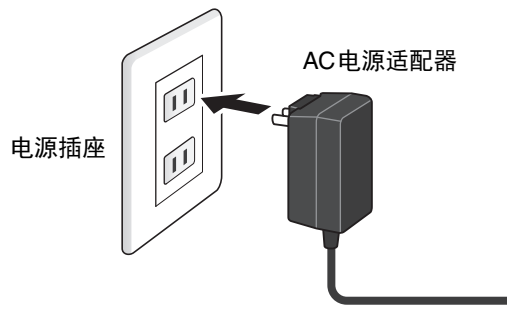

注

断开AC电源适配器的连接时，关闭本乐器，然后按相反顺序执行此步骤。

■ 连接耳机

将耳机连接至[PHONES]（耳机）插孔。

⚠ 注意

请勿长时间以高音量使用耳机。否则可能会导致听力受损。

若要调整耳机音量，使用[PHONES]滑杆。
若要调整耳机EQ，将功能选择旋钮设置为“CUSTM”，然后使用LED旋转控制器。

一个标准立体声 phone 型插孔和一个立体声迷你 phone 型插孔可用。选择与线缆接头尺寸相匹配的适当插孔。如果同时使用两个耳机插孔，输出音量可能低于预期。

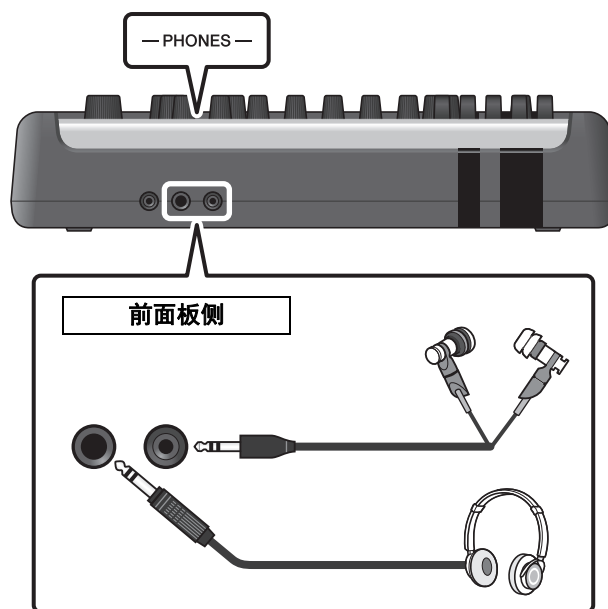

开启或关闭

■ 开启

1. 调低[OUTPUT]和[PHONES]滑杆，将音量设置到最小值。

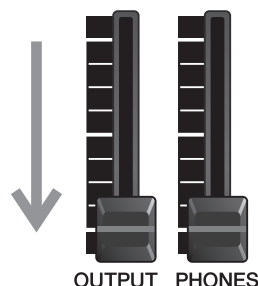

2. 按下[⏻]（待机/开机）开关。



重要事项

初始设置（触发器设置向导）

首次打开DTX-PROX时，将显示初始设置页面。在此页面中，需要指定以下内容。当指定型号时，DTX-PROX将自动为所有打击板优化触发器输出电平。

1. 使用[-][+]控制器识别套鼓，然后按下“OK”（[F3]）下方的按钮。

套鼓的型号在装配说明书上有所介绍。确保为您的专属套鼓选择正确的打击板类型（DTX**K-X或DTX**K-M）。

2. 当确认画面出现时，按下“YES”（[F1]）下方的按钮。

初始设置完成后，KIT画面出现。

注

完成初始设置后可随时更改指定的套鼓。“改变触发器设置”（第45页）

如果初始设置已完成，启动画面之后直接出现KIT画面，不显示触发器设置向导。



* XSTICK：根据打击板类型可能不会显示

3. 如果连接至PA系统：
打开外接音箱。

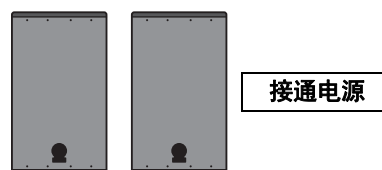

■ 关闭

须知

- 电源关闭时，DTX-PROX自动存储设置，因此在完全关闭LCD画面之前，请勿拔下AC电源适配器。
- 未保存的鼓组、节拍器、触发器设置和现场设置数据将丢失，因此请在关闭电源前保存（存储）数据。

1. 如果连接至PA系统：
关闭外接音箱。

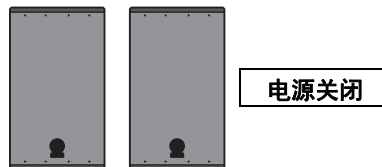

2. 调低[OUTPUT]和[PHONES]滑杆，将音量设置到最小值。

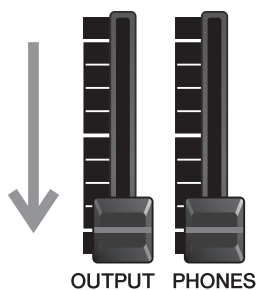

3. 按住[⏻]（待机/开机）开关。

DTX-PROX处于待机状态，显示屏关闭，指示灯熄灭。

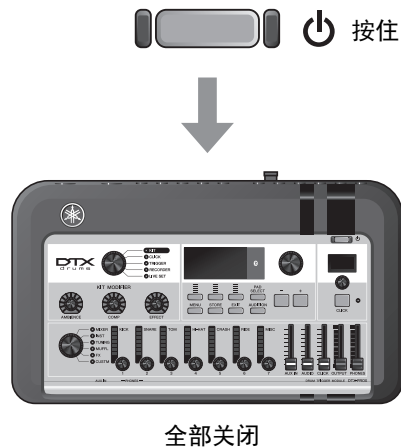

改变总体设置

■ 自动关机

在一段时间无活动后自动关机功能自动关闭DTX-PROX。出厂默认设置为30分钟。

须知

- 使用自动关机功能关闭DTX-PROX时，未保存的数据将丢失。请始终在关闭电源前存储数据。
- 在某些操作模式下，经过设定的时间后，自动关机功能不会关闭DTX-PROX。因此建议在使用DTX-PROX之后，务必手动关闭DTX-PROX。
- 如果预期DTX-PROX在连接到外接音频设备或PA时一定时间内处于不活动状态，建议完全降低外接设备的音量。或者，您可以禁用自动关机功能，以确保DTX-PROX保持开启状态。

注

若要将自动关机设置为30分钟以外的其他时间，请从[MENU]按钮进行设置。（MENU/Utility/General）

● 快速取消自动关机

首先，确认DTX-PROX已关闭。然后，按住[MENU]按钮的同时按下[⏻]（待机/开机）按钮取消自动关机功能。在设置新的自动关机时间之前，此功能将保持关闭。

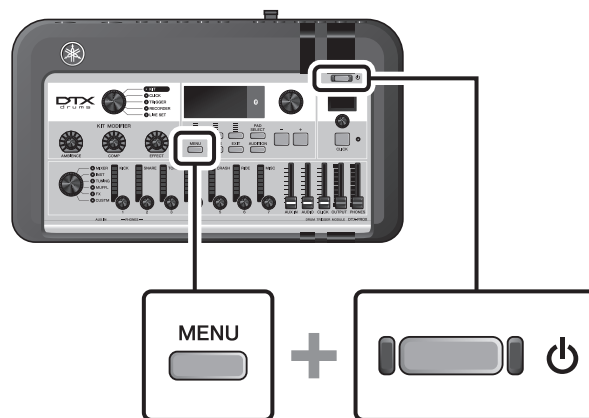

■ 将DTX-PROX设置恢复为出厂默认值（出厂重置）

即使您已经意外覆盖出厂设置，使用出厂重置功能也可将DTX-PROX的设置恢复为出厂默认值。

须知

出厂重置将您所做的任何设置覆盖为相应的出厂默认设置。在执行出厂重置之前，将任何重要的用户自定义数据保存到USB闪存。有关更多信息，请参见参考说明书（PDF）。（MENU/File）

● 执行出厂重置

首先，确认DTX-PROX已关闭。然后，按住[-]和[+]按钮的同时按下[⏻]（待机/开机）按钮执行出厂重置功能。

注

还可以通过[MENU]按钮进行出厂重置。（MENU/Factory Reset）

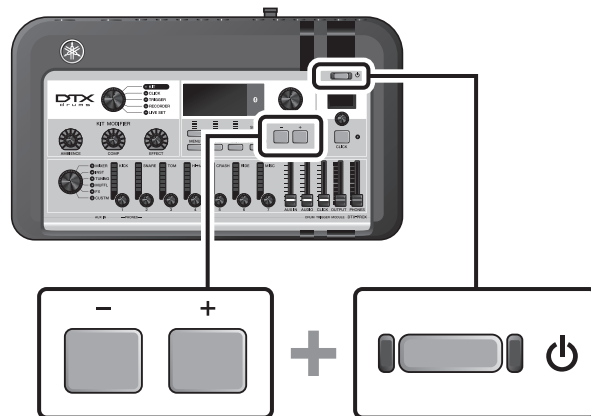

使用USB闪存

将USB闪存连接到DTX-PROX后面板的[USB TO DEVICE]端口，并将演奏直接录制到USB闪存。此外，您可以将DTX-PROX设置保存到USB闪存以及从USB闪存加载设置。

■ 将USB闪存连接到DTX-PROX

使用[USB TO DEVICE]端口时的注意事项

当连接USB闪存到[USB TO DEVICE]端口时，务必遵循以下重要注意事项。

注

有关使用USB闪存的更多信息，请参见USB闪存的使用说明书。

● 兼容的USB设备

仅USB闪存

请访问下述URL，查看兼容USB闪存列表。

<https://download.yamaha.com/>

注

- USB集线器、鼠标、电脑键盘等其它USB设备无法使用。
- 不能使用USB线缆将USB设备连接到[USB TO DEVICE]端口。

须知

[USB TO DEVICE]端口的额定值为5 V/500 mA以下。请勿连接高于额定值的USB设备，否则可能造成本乐器的损坏。

● 连接USB闪存

将USB设备连接到[USB TO DEVICE]端口时，确保DTX-PROX上的接口适用且连接方向正确。

尽管USB设备2.0到3.0版本可以在DTX-PROX上使用，但数据从USB载入或保存到USB的时间长度取决于数据的类型或乐器的状态。

须知

- 请勿在播放/录音、文件管理操作（如保存、复制、删除和格式化）或访问USB设备的过程中，断开或连接USB设备。否则可能造成乐器操作的“死机”或USB设备和数据的操作中断。
- 连接然后断开USB设备时（反之亦然），确保两个操作之间相隔几秒钟。

● 格式化USB闪存

某些USB闪存应使用本乐器进行格式化，才能使用。有关如何格式化USB闪存的信息，请参见参考说明书（PDF）。（MENU/File/Format）

须知

格式化操作将清除以前已有的数据。确保要格式化的USB闪存不含任何重要数据。

● 保护数据（写保护）

为防止重要的数据被误删除，对USB闪存进行写保护。当向USB闪存保存数据的时候，务必先禁用写保护功能。

使用智能设备

连接智能设备至[USB TO HOST]插孔，建立数字连接并可以：

- 使用应用程序录制和播放高品质音频
- 练习、录制（音频和视频）并使用Rec'n'Share将录制成果分享至社交网络

须知

- 连接设备之前，确保所有外接设备的音量均设为最小。
- 务必将智能设备置于稳定表面以防其翻倒和损坏。

注

为了消除DTX-PROX与智能设备结合使用时因噪音引起的干扰风险，请打开飞行模式，然后打开Wi-Fi。

连接智能设备需要其他部件。

有关连接的更多信息，请参见“iPhone/iPad连接说明书”或“Android™用智能设备连接说明书”。

有关兼容的智能设备和智能设备应用程序如Rec'n'Share的详情，请参见下面的网页。

<https://download.yamaha.com/>

通过DTX-PROX聆听智能设备的音频数据（蓝牙音频功能）

蓝牙功能

根据您购买产品的国家或地区，DTX-PROX可能不含蓝牙功能。如果蓝牙图标出现在菜单画面或印于顶部面板，表示产品具备蓝牙功能。

使用蓝牙功能之前，请确保阅读第4页的“关于蓝牙”部分。

您可以输入保存在智能手机或数字音频播放器等蓝牙设备中的音频数据声音至DTX-PROX，并通过耳机或连接至DTX-PROX的音箱聆听。可录制输入的音频数据。（第46页）

* 蓝牙设备

在本说明书中，“蓝牙设备”指通过无线通讯，使用蓝牙功能传送音频数据到DTX-PROX的设备。（例如，智能手机和便携式音频播放器。）

注

蓝牙耳机或音箱无法进行配对。

■ 与蓝牙设备进行配对

首次连接蓝牙设备，必须将蓝牙设备与DTX-PROX“配对”。设备与DTX-PROX配对后，无需再次配对（除非已禁用配对）。

● 配对

“Pairing”（配对）指在DTX-PROX上注册蓝牙智能设备，使两者建立互相识别以便进行无线通讯。

1. 按住[MENU]按钮。

设备配对时此画面出现。

若要取消配对，使用“CANCEL”（[F3]）下方的按钮。

2. 打开蓝牙设备上的蓝牙设置并从列表中选择“DTX-PROX AUDIO”。

- 请确保在5分钟内完成智能设备的设置。完成之后，配对模式自动结束。
- 如果需要输入密码，请输入数字“0000”。



配对完成时，（蓝牙）标记会出现在各模式画面的顶部。



3. 播放智能设备中的音频数据，确认耳机或连接至DTX-PROX的音箱可输出音频声音。

您可以通过[AUDIO]滑杆调整经过蓝牙输入的声音音量。

当下一次打开乐器DTX-PROX时，如果智能设备和DTX-PROX的蓝牙功能都设置为打开，上一次连接的智能设备将自动连接至DTX-PROX。如果没有自动连接，请从智能设备上的连接列表中选择乐器的型号名称。

若要在DTX-PROX上切换蓝牙功能，按下[MENU]按钮打开画面。有关更多信息，请参见参考说明书（PDF）。（MENU/Bluetooth）

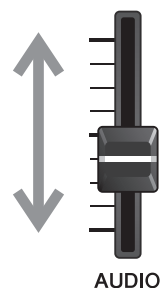

鼓组结构

一个鼓组是套鼓声音和诸如氛围、压缩和效果等能够提升音色的声音修饰设置的结合。此款电鼓音源器包含多套预设鼓组的设置，可以通过选择其他鼓组或更改声音修饰器设置来改变套鼓声音。

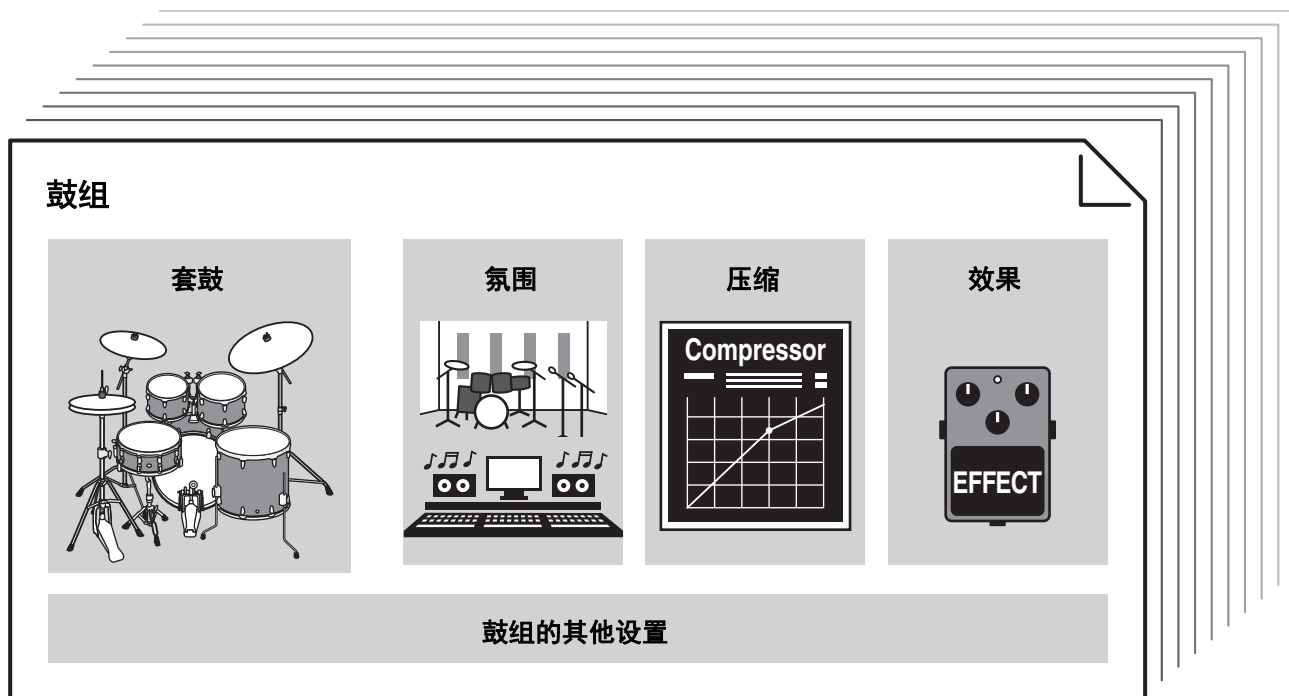

套鼓中的每个鼓或打击乐器称为乐器或 “Inst”，可通过击打打击板使乐器发出声音。

乐器示例 (Inst)：

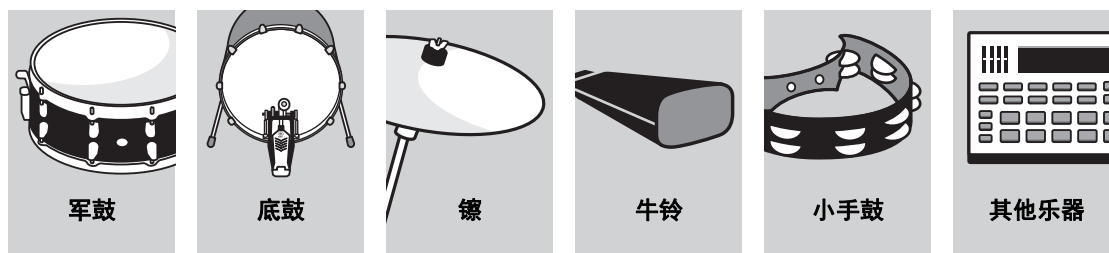



击打打击板

若要使乐器发声，请击打连接到DTX-PROX的打击板。

可通过击打打击板的不同部分（或“区域”）以发出不同的声音，具体取决于打击板可用的区域数量。

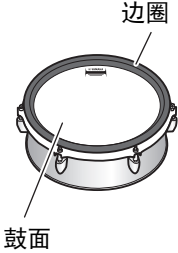
当位置感应可用时，可通过击打一个区域内的不同位置以实现细微的差别。

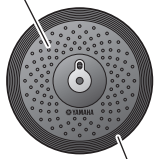
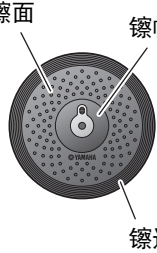
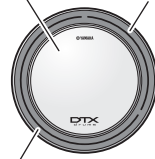
打击板类型	多压电	单压电			
区域数	2	1	2	3	
	产生两种不同的声音（每个区域一种）	无论打击板受击打的位置为何，均产生相同的声音。 也称为“单耳打击板”或“单区打击板”。	产生两种不同的声音（每个区域一种）	产生三种不同的声音（每个区域一种） 也称为“三区打击板”。	
区域					
实例	XP125SSD-X	TP70	RHH135	PCY135	XP80

注

有关鼓棒或踩锤头类型的信息，请参见打击板的使用说明书。

■ 军鼓和嗵鼓

以演奏原声军鼓或嗵鼓的方式击打打击板的不同部位。

对于军鼓打击板（带有位置感应的打击板连接至[1]SNARE插孔），根据区域中的位置，可以在区域内创造出自然的音调变化。

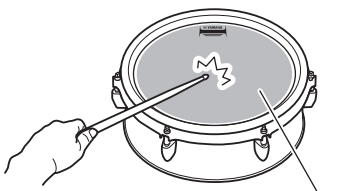
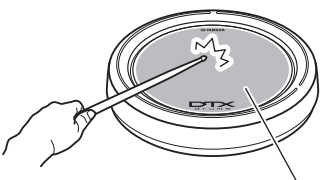
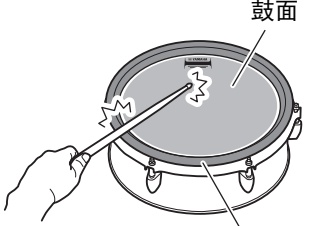
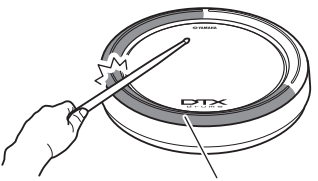
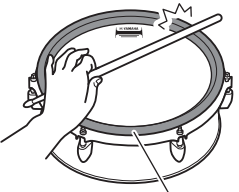
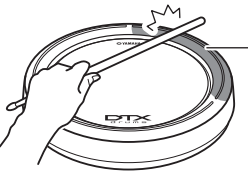
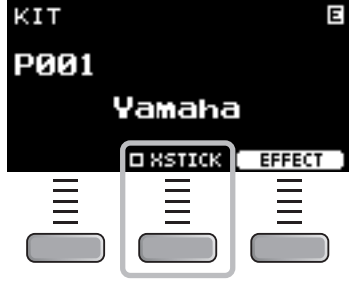
敲击鼓面		
 <p>鼓面</p>	 <p>鼓面</p>	<p>击打打击板的主表面，产生传统的鼓面敲击声。</p> <p>带有位置感应的多压电打击板： 对于某些军鼓声音，声音的变化取决于击打边圈的距离。</p>
重音边击		
 <p>鼓面</p> <p>边圈</p>	 <p>重音边</p>	<p>同时击打鼓面和边圈，产生重音边击声。</p> <p>带位置感应的多压电打击板： 可使用普通的边圈击打或窄边击打。根据边缘的距离，边击声音将有细微变化。</p> <p>单压电三区打击板： 击打重音边。</p>
制音边击（交叉击打）		
 <p>边圈</p>	 <p>制音边</p>	<p>仅击打边圈。不要碰到鼓面。</p> <p>多压电打击板： 按下KIT画面中“XSTICK”（[F2]）下方的按钮，在打开（演奏交叉击打声）或关闭（演奏重音边击声）之间切换。</p>  <p>单压电三区打击板： 击打制音边。</p>

■ 踩镲

以演奏原声踩镲的方式击打打击板的不同部位。

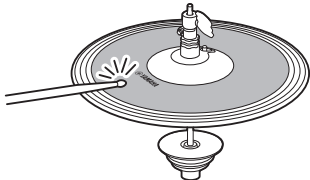
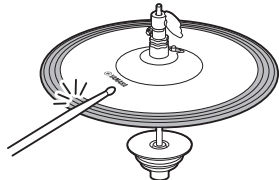
敲击镲面	
	<p>敲击踩镲打击板的主表面（如位于镲帽和镲边之间的镲面部分）可产生敲击镲面的声音。</p>
敲击镲边	
	<p>击打踩镲打击板外缘的正面可产生敲击镲边的声音。 *1</p> <p>敲击打击垫时，请确保鼓棒与打击垫表面平行。从侧面完全敲击打击垫时，镲片打击板的边缘传感器开关可能无法正常反应。</p>
开音/闭音	
<ul style="list-style-type: none"> 您可以在不踩下踩镲踏板的情况下击打踩镲打击板，产生“开音”踩镲声。 您可以在踩下踩镲踏板的情况下击打踩镲打击板，产生“闭音”踩镲声。 根据踏板踩下的程度，将产生不同的踩镲声。 	
脚踏闭音	
<p>踩下踩镲踏板，就会产生脚踏闭音，而无需击打踩镲打击板。</p>	
水镲声	
<p>踩下踩镲踏板，然后立即松开，即会产生水镲声。</p>	

*1 打击板的正面显示 Yamaha 的标志。

■ 镲片

以演奏原声镲的方式击打打击板的不同部位。对于叮叮镲（带有位置感应的打击板连接至[RIDE]插孔），根据区域中的位置，可以在区域内创造出自然的音调变化。

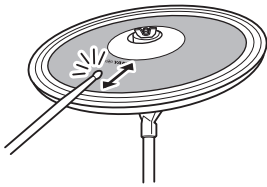
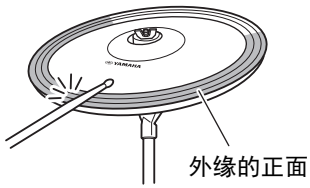
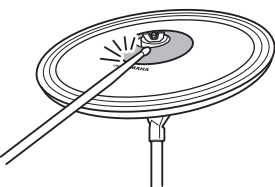
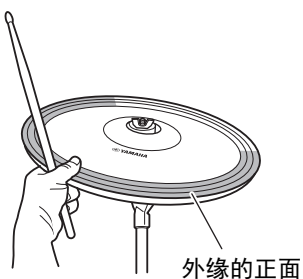
敲击镲面	
	<p>敲击镲片打击板的主表面（如位于镲帽和镲边之间的镲面）可产生敲击镲面的声音。</p> <p>对于叮叮镲，击打镲面部分的正面，根据区域中的位置，可以在区域内创造出自然的音调变化。</p> <p>*1</p>
敲击镲边	
	<p>击打镲片打击板外缘的正面可产生敲击镲边的声音。</p> <p>*1</p> <p>敲击打击垫时，请确保鼓棒与打击垫表面平行。从侧面完全敲击打击垫时，镲片打击板的边缘传感器开关可能无法正常反应。</p>
敲击镲帽	
	<p>击打镲帽（镲心）可产生敲击镲帽的声音。</p>
制音	
	<p>击打镲片打击板后，立即抓住其外缘，可使镲片制音。</p> <p>*1</p>

闷音

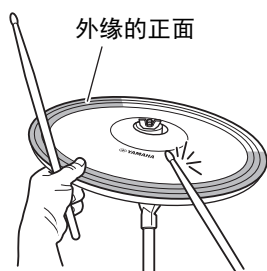

在按住外缘正面的同时击打打击板可产生闷音。

*1

*1 打击板的正面显示 Yamaha 的标志。

DTX-PROX的基本操作

■ 选择鼓组

1. 将模式选择旋钮设置为“KIT”。

KIT画面出现。

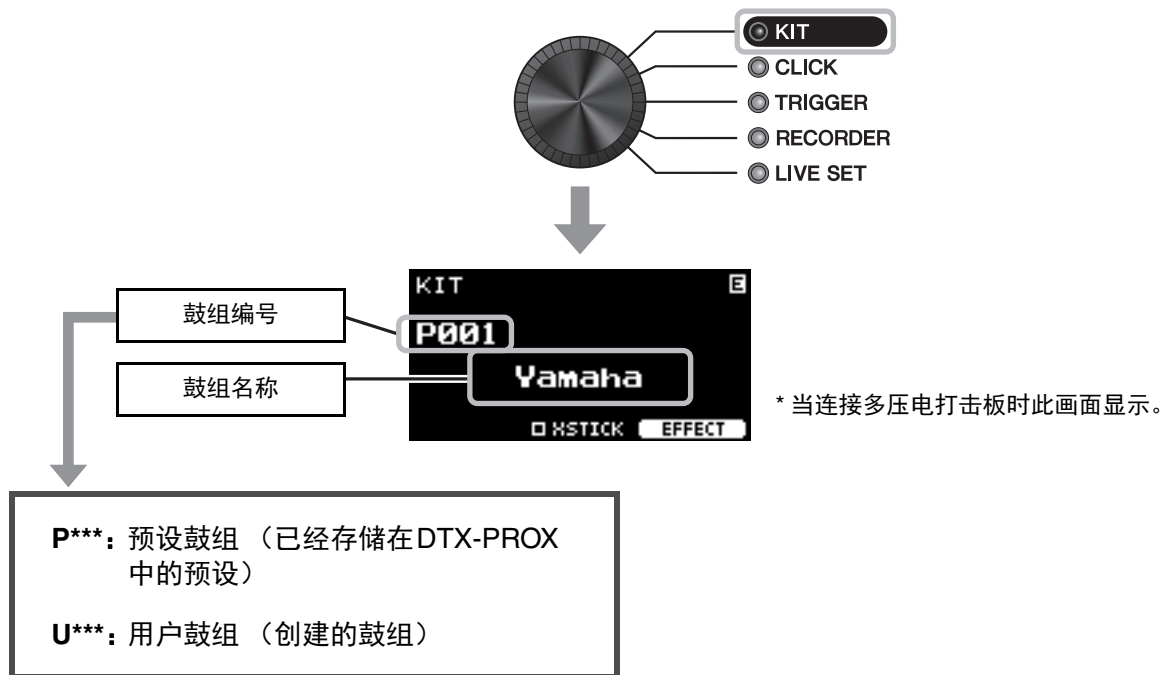

2. 使用[-][+]控制器选择一个鼓组。



注

如果在存储正在编辑的鼓组之前无意选择另一个鼓组时，可以使用调出功能调出编辑的内容。有关更多信息，请参见参考说明书（PDF）。（MENU/Job/Kit/Recall）

■ 调整（修改）音效

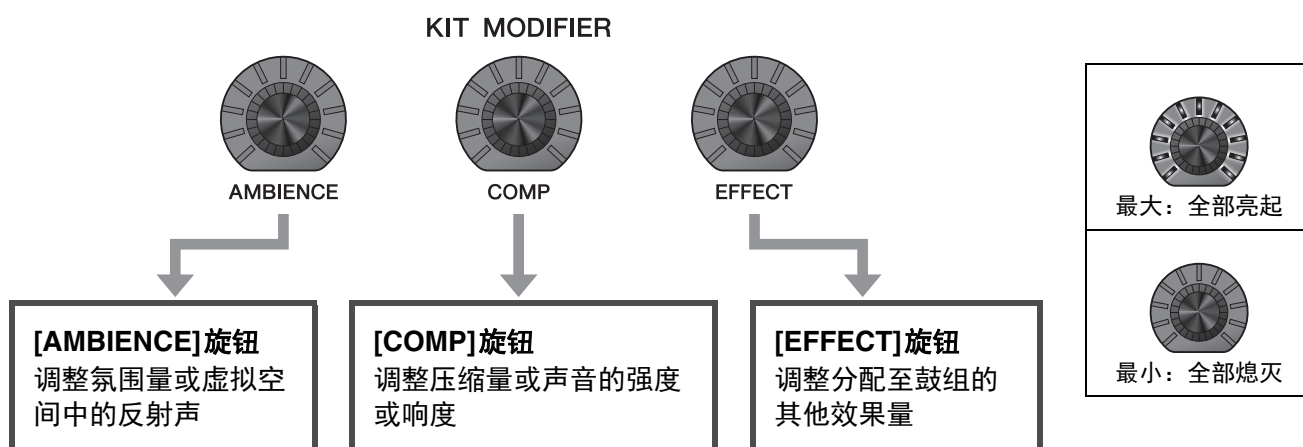

■ 更改要应用的效果类型

1. 按下“EFFECT”（[F3]）下方的按钮。



2. 按下“EFFECT M...”（[F3]）下方的按钮选择想要设置的效果。



效果选择

M: Master effect
1: Effect 1
2: Effect 2

3. 使用[-][+]控制器选择效果类型。

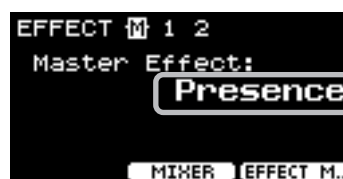

更改套鼓声音（创建专属套鼓）

对于DTX-PROX，可通过更改鼓组内的套鼓声音，创建专属套鼓。通过更改下方显示的设置，您可以自定义套鼓声音。

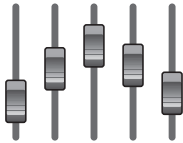
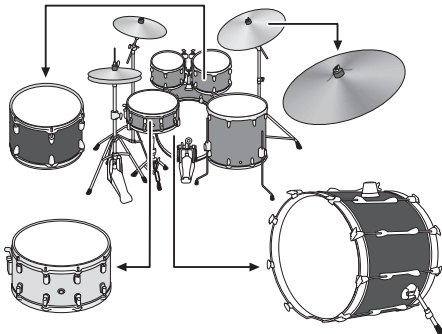
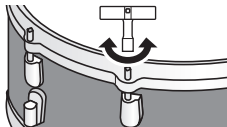
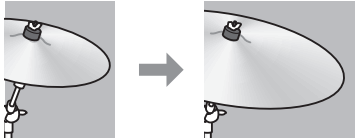
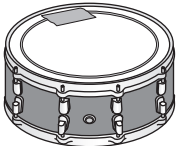
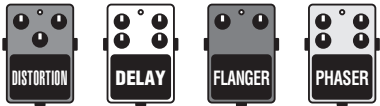
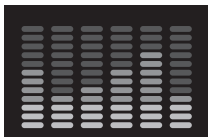
<p>● 调整音频平衡</p> 	
<p>● 替换乐器</p> <div style="display: flex; align-items: center;"> <div style="border: 1px solid black; padding: 2px; margin-right: 10px;">套鼓</div>  </div>	
<p>● 更改调音</p> 	<p>● 更改镲片尺寸</p> 
<p>● 消音（静音）鼓声</p> 	<ul style="list-style-type: none"> ● 保持镲片音色的长度 ● 踩镲离合器位置等
<p>● 更改要应用的效果量</p> 	
<p>● 创建自定义设置</p> 	

如果要对设置进行更多详细的更改，按下[MENU]按钮。有关更多信息，请参见参考说明书（PDF）。（MENU/Kit Edit/Inst或MENU/Kit Edit/Voice）

■ 调整音频平衡

使用混音台调整打击板的整体音量平衡。

注

- 切换至另一个鼓组后，混音台设置将保留。
- 混音台设置不会作为鼓组设置保存。

1. 将功能选择旋钮设置为“MIXER”。

MIXER画面出现。

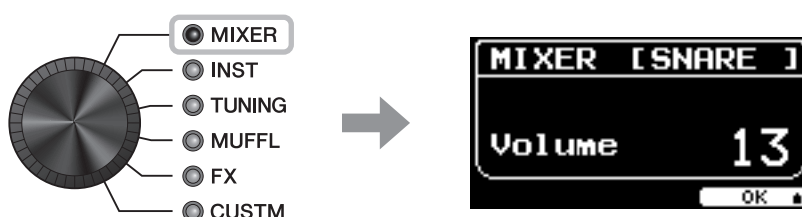

2. 使用LED旋转控制器调整设置。

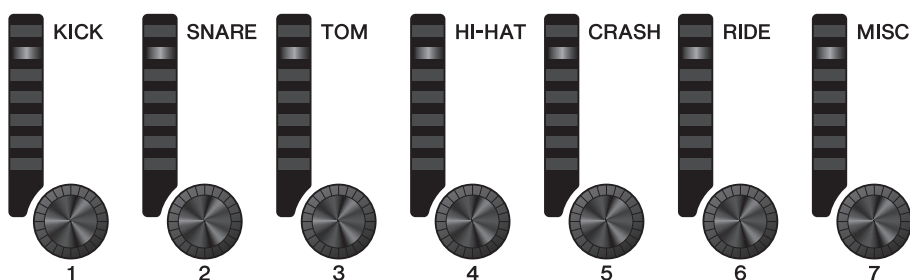

面板上的显示	KICK	SNARE	TOM	HI-HAT	CRASH	RIDE	MISC
打击板	Kick	Snare	Tom1 Tom2 Tom3	Hi-Hat	Crash1 Crash2	Ride	Others
触发器输入插孔 连接至	⑫KICK	①SNARE	②TOM1 ④TOM2 ⑥TOM3	⑩HI-HAT	⑨CRASH1 ⑩CRASH2	⑧RIDE	③、⑤、 ⑦、⑬、⑭

若要调整每个打击板的音量，按下[MENU]按钮更改乐器音量设置。

若要调整打击板（区域）每个部分的音量，按下[MENU]按钮更改音色音量设置。

有关更多信息，请参见参考说明书（PDF）。

3. 按下“OK”（[F3]）下方的按钮。

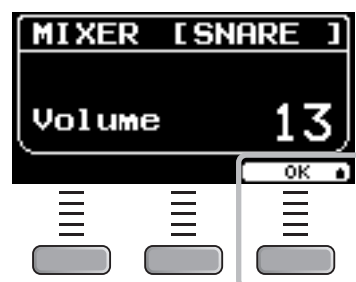

■ 替换乐器

1. 将功能选择旋钮设置为“INST”。

INST画面出现。

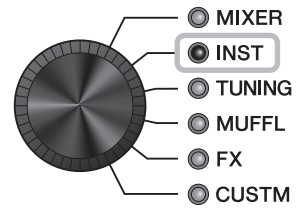

2. 击打要更改其设置的打击板。

打击板名称出现在画面的右上角。

注

对于TOM、CRASH和MISC打击板，可以使用[PAD SELECT]按钮更改打击板选择。有关更多信息，请参见参考说明书（PDF）。

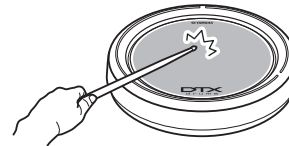

3. 使用LED旋转控制器选择乐器。

画面上显示所选乐器。

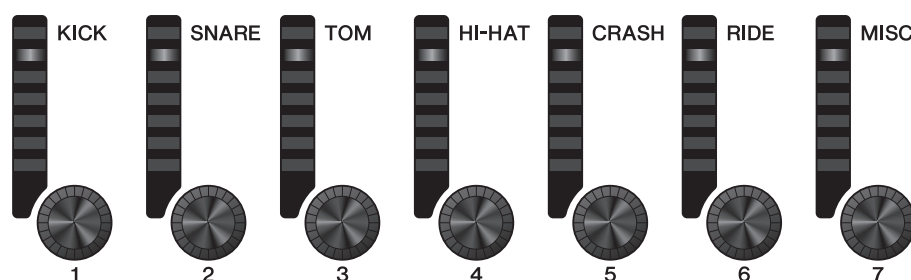

注
对于TOM、CRASH和MISC打击板，可以使用[PAD SELECT]按钮更改打击板选择。有关更多信息，请参见参考说明书（PDF）。

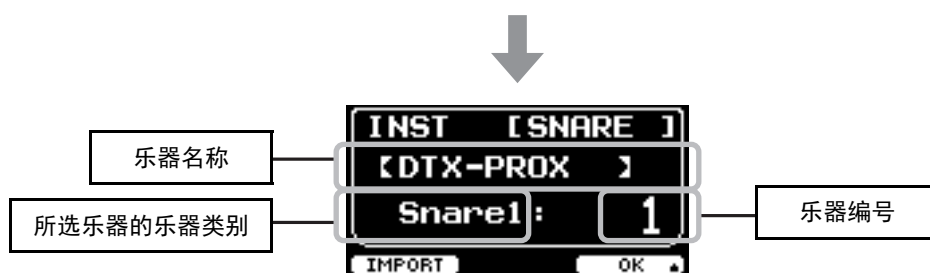

4. 按下“OK”（[F3]）下方的按钮。

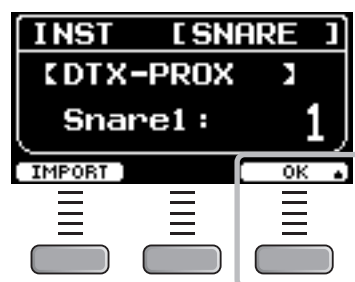

■ 使用导入的声音（.wav）

可以将音频文件（.wav）导入至DTX-PROX作为乐器声音使用。

有关导入音频文件以及设置的更多信息，请参见参考说明书（PDF）。

有关使用USB闪存的更多信息，请参见“使用USB闪存”（第21页）。

■ 更改如调音和消音（静音）的设置

可以更改乐器设置，如调音和消音（静音）。

根据乐器类别的不同，可通过TUNING或MUFFL进行更改的设置也不同。

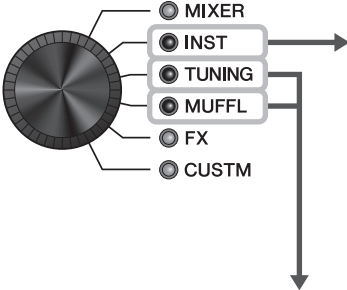

所选乐器（INST）的乐器类别				
	Kick1 Kick2 Snare1 Snare2 Tom1 Tom2	Cymbal1 Cymbal2	HiHat1 HiHat2	Perc Effect User
TUNING	Tuning 确定调音（音高）。	Size 模拟改变镲片尺寸的效果。	Size 模拟改变镲片尺寸的效果。	Tuning 确定调音（音高）。
MUFFL	Muffling 模拟改变消音量（或鼓面静音程度）的效果	Sustain 确定镲片音色的持续时间（例如，声音衰减到安静的速度）。	Clutch 模拟改变踩镲离合器位置的效果。设置的值越小，踩镲开音越快衰减为静音。 注 踩镲离合器设置应用于所有鼓组。	Decay 确定声音衰减到安静的速度。

1. 将功能选择旋钮设置为“TUNING”或“MUFFL”。

设置画面出现。

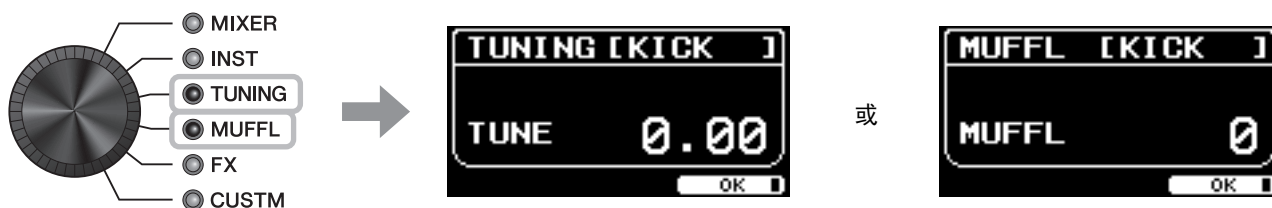

2. 使用LED旋转控制器调整设置。

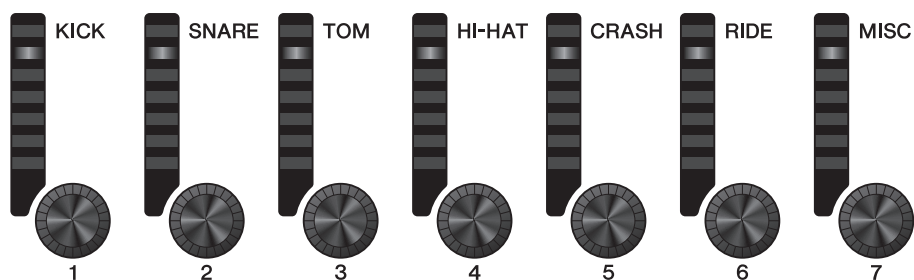

3. 按下“OK”（[F3]）下方的按钮。

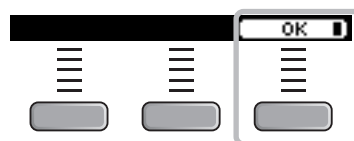

■ 更改应用至每个乐器的效果量

可以为每个乐器单独设置效果量（如Effect1、Effect2、Transient）。例如，可以使用这些设置仅对军鼓应用更深的效果。有关更多信息，请参见参考说明书（PDF）。

■ 创建自定义设置

可自定义其他设置（如主EQ、耳机EQ增益、单独节拍器定时的音量和MIDI控制变更的发送设置）。有关更多信息，请参见参考说明书（PDF）。

注

- 切换至另一个鼓组后，CUSTM设置将保留。
- CUSTM设置不会作为鼓组设置保存。

■ 以新名称保存自定义鼓组

1. 按下[STORE]按钮。

KIT STORE画面出现。

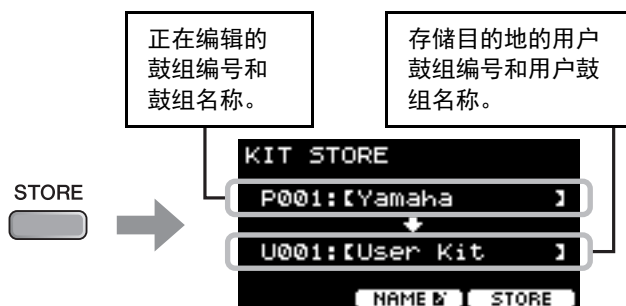

2. 按下“NAME”（[F2]）下方的按钮，打开NAME画面。

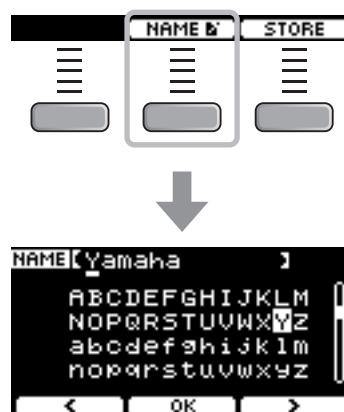

3. 使用“<”和“>”（[F1]和[F3]）下方的按钮选择字符位置，然后使用[-][+]控制器选择一个字母。

可为鼓组设置最多12个字符的名称。

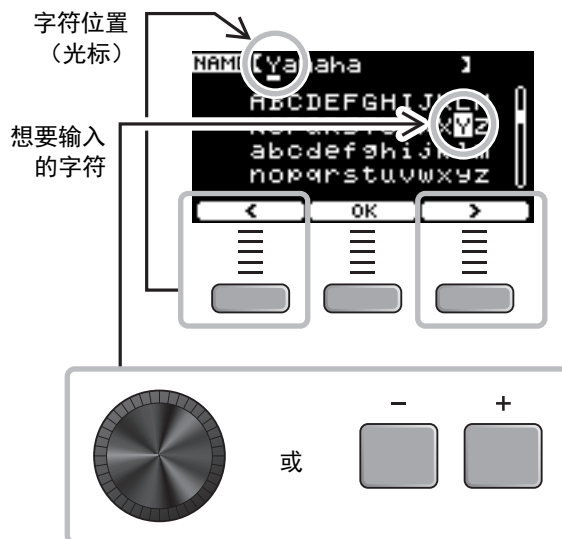

4. 输入所有字符之后，按下“OK”（[F2]）下方的按钮返回STORE画面。

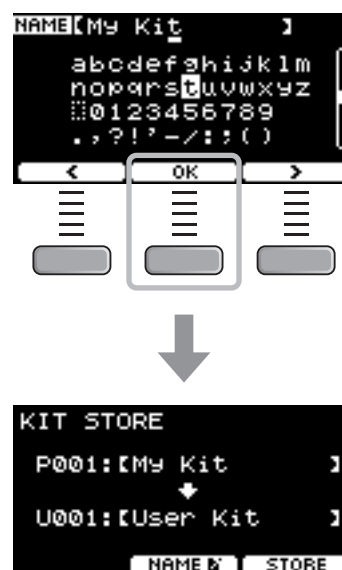

5. 使用[-]/[+]控制器选择存储鼓组的用户鼓组编号。



6. 确认新鼓组编号和鼓组名称后，按下“STORE”（[F3]）下方的按钮。

注

无法将已编辑的鼓组保存到预设鼓组。

须知

覆盖鼓组时，当前鼓组设置将被替换为新设置。覆盖鼓组之前，请确保鼓组内没有不可替代的设置。



当所选的鼓组编号已经包含一个鼓组时，会出现“Overwrite?”。

如果要覆盖以保存鼓组，请按下“YES”（[F1]）下方的按钮。

如果不要覆盖，请按下“NO”（[F3]）下方的按钮，然后返回上一个画面，可以在此选择另一个鼓组编号。

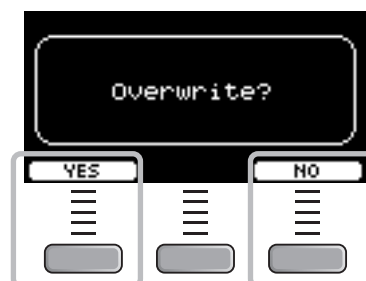

鼓组操作完成后，显示屏将返回鼓组画面。

使用嘀嗒声（节拍器）

随着嘀嗒声（节拍器）练习击鼓，可有助于完善节奏。

■ 开始和停止节拍器

1. 按下[CLICK]按钮开始节拍器。

节拍器声音按照节拍器速度显示屏中显示的速度进行播放。

在节拍器发声时，[CLICK]按钮旁的指示灯随速度同步闪烁。



2. 若要停止节拍器，再次按下[CLICK]按钮。

■ 改变速度

1. 转动[TEMPO]旋钮。



■ 设置节拍器节拍音量

1. 移动[CLICK]滑杆。

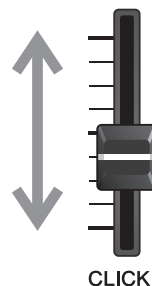

创建专属嘀嗒声（节拍器）设置

设置嘀嗒声（节拍器）速度、音量等。

1. 将模式选择旋钮设置为“CLICK”。

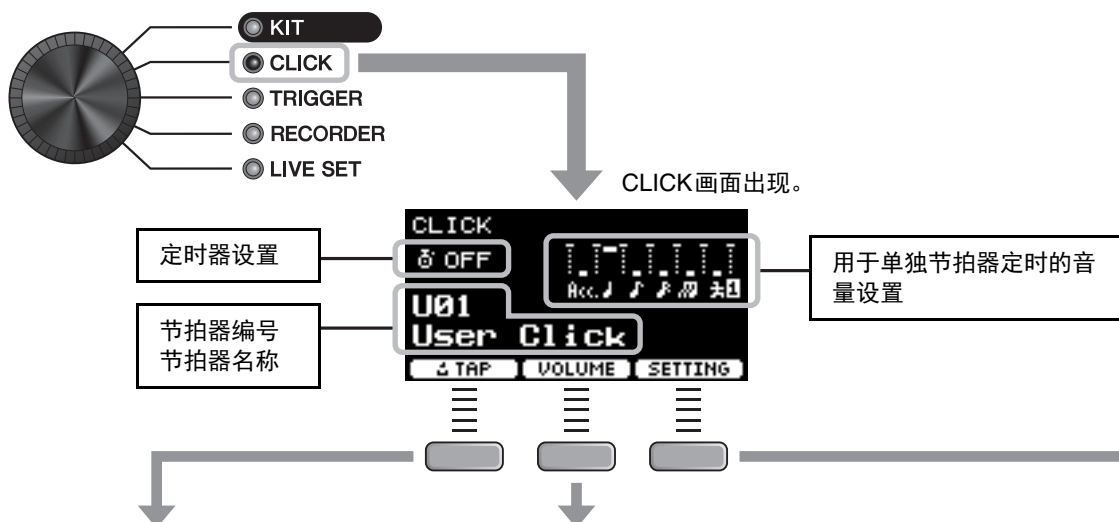

点击按钮 设置速度 (击拍速度)

以所需的速度点击按钮，以设置速度。

2. 按下“TAP” ([F1]) 下方的按钮。

TAP画面出现。



3. 点击“TAP” ([F3]) 下方的按钮至少3次。

检测到击拍速度，并显示在节拍器速度画面上。

注
还可以通过敲击连接到触发器输入插孔的打击板来设置速度。

更改单独节拍器定时的音量

2. 按下“VOLUME” ([F2]) 下方的按钮。

VOLUME画面出现。



ACC	重音
J	四分音符
1/2	八分音符
3/4	十六分音符
1/4	八分三连音音符
1/2	人声

3/8、6/8、9/8、12/8、15/8 节拍仅针对重音、符点四分音符、八分音符和十六分音符有设置。

按下“1/2” ([F3]) 下方的按钮，在人声1和人声2之间切换以更改计数。

3. 使用“<”和“>” ([F1]和[F2]) 下方的按钮移动光标，并使用[-][+]更改音量。

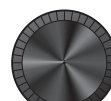
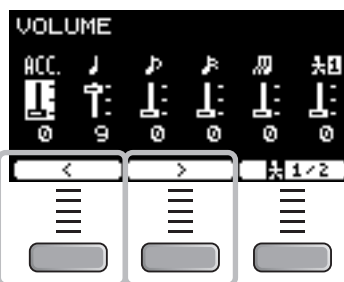

或



更改其他设置

可更改节拍、定时器设置、节拍器声音类型和其他设置。同时也可使用所选的wav文件作为节拍器声音。有关更多信息，请参见参考说明书（PDF）。

■ 以新名称保存自定义节拍器设置

自定义的节拍器设置能够以保存鼓组的方式进行保存。请参见“以新名称保存自定义鼓组”（第40页）。

■ 使用已保存的节拍器设置

当显示屏上显示CLICK画面时，使用[-][+]控制器选择用户节拍器。



改变触发器设置

使用初始设置（触发器设置向导），DTX-PROX将自动优化所有打击板的触发器输出级别。您可以稍后调整每个设置或创建新的触发器设置。多组自定义触发器设置可以保存在DTX-PROX上。

注

使用触发器设置向导选择的设置将作为第一个设置显示在画面上。

■ 创建自定义触发器设置

可通过“SETTING”（[F3]）下方的按钮更改触发器设置。有关更多信息，请参见参考说明书（PDF）。

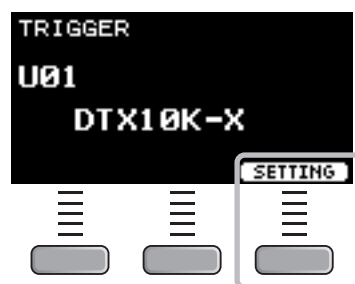

■ 保存自定义触发器设置

自定义的触发器设置能够以保存鼓组的方式进行保存。请参见“以新名称保存自定义鼓组”（第40页）。

■ 选择触发器设置

1. 将模式选择旋钮设置为“TRIGGER”。

TRIGGER画面出现。

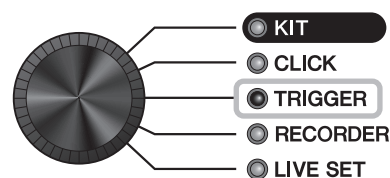

2. 使用[-][+]控制器选择所需触发器设置。



录制您的演奏

使用DTX-PROX录制您的演奏。当USB闪存连接到DTX-PROX时，音频会录制到USB闪存。

可以将您的演奏叠加到伴奏乐曲（通过[AUX IN]（辅助输入）插孔或蓝牙输入），并将伴奏乐曲与您的演奏一起保存为单个音频文件。

■ 录制到DTX-PROX（无USB闪存连接到端口时）

1. 将模式选择旋钮设置为“RECORDER”。

目的地

播放速度

RECORDER

Internal DTX Audio

1.00x

SETTING

录音

DTX-PROX的录制时间约为1分30秒。

2. 按下“●”（[F1]）下方的按钮开始录制。

录制时，显示已录制的时间。

3. 演奏鼓。

4. 完成演奏之后，按下“⊙”（[F1]）下方的按钮停止录制。

播放

注
当没有录制的乐曲时，不显示。

2. 按下“▶”按钮（[F2]）开始播放。

播放时，显示已播放的时间（分：秒）。

3. 若要停止播放，按下“■”按钮（[F2]）。

更改其他设置

如播放速度或录音源等其他设置可以更改。有关更多信息，请参见参考说明书（PDF）。

须知

- 当演奏已经录制在DTX-PROX上时，在DTX-PROX上再次录制会删除以前的录制。
- 当电源关闭时，所有录制到DTX-PROX的演奏都将丢失。如果需要保存录制，请将录制的数据作为音频文件导出。有关更多信息，请参见参考说明书（PDF）。（MENU/Job/Recorder/Export Audio）

■ 录制到USB闪存

1. 将USB闪存连接到后面板上的[USB TO DEVICE]端口。

当USB闪存已连接时

- 一次最多可以录制90分钟。
- 每次录制都将创建一个新文件。
- 同时播放和录制可将您的演奏叠加录制到当前播放的乐曲上。

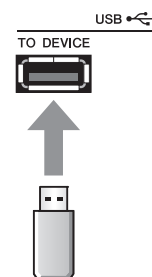

2. 将模式选择旋钮设置为“RECORDER”。

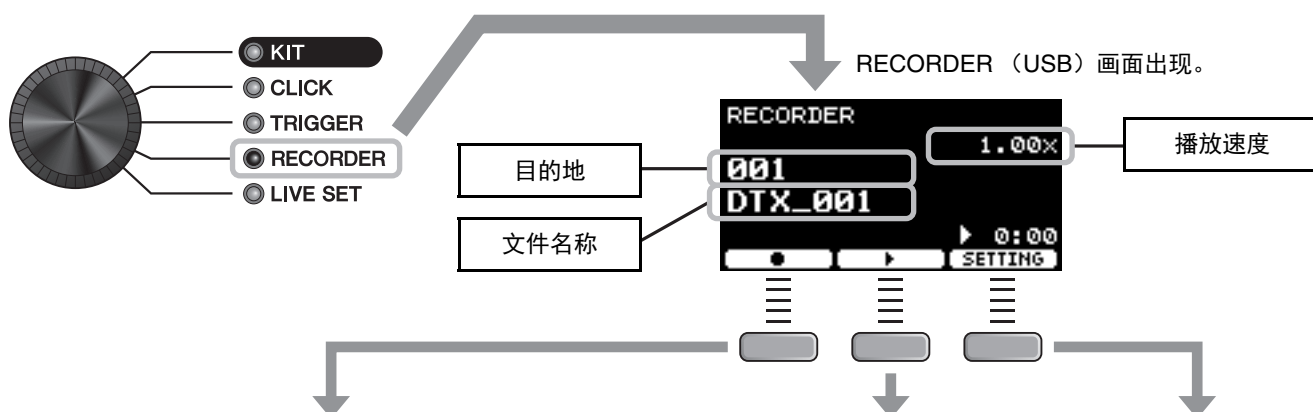

录音

3. 按下“●” ([F1]) 下方的按钮开始录制。

录制时，显示已录制的时间。



4. 演奏鼓。

5. 完成演奏之后，按下“⊞” ([F1]) 下方的按钮停止录制。

RECORDER SAVE画面出现。



6. 按下“SAVE” ([F3]) 下方的按钮，保存文件。

如果不想保存文件，按下“CANCEL” ([F2]) 下方的按钮。



注

如果要更改文件名称，按下“NAME” ([F1]) 下方的按钮，然后输入新名称。（第40页）

播放

注

当没有录制的乐曲时，不显示。

3. 使用[-][+]控制器选择乐曲进行播放。

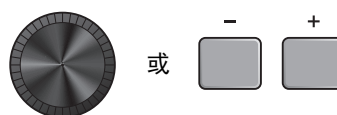

注

最多可识别1,000首乐曲。

4. 按下“▶” ([F2]) 下方的按钮开始播放。

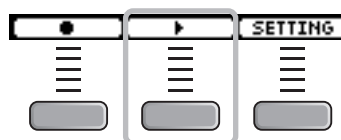

5. 按下“■” ([F2]) 下方的按钮停止播放。

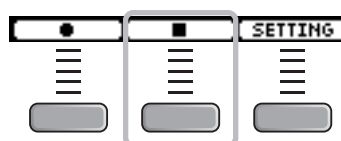

更改其他设置

如播放速度或录音源等其他设置可以更改。有关更多信息，请参见参考说明书 (PDF)。

■ 将您的演奏叠加录制到伴奏乐曲上

可以将您的演奏叠加到已导入到USB闪存的伴奏乐曲上，并将伴奏乐曲与您的演奏一起保存为单个音频文件。

● 准备伴奏乐曲（音频文件）

• 从计算机导入

将来自计算机的音频文件（.wav文件）保存到USB闪存的根目录。

音频文件要求：16 bit、44.1 kHz、立体声、wav格式

注

- 即使满足上述要求，某些音频文件也可能无法播放。
- 如果音频文件在文件夹中，DTX-PROX无法识别音频文件。

● 录制在伴奏乐曲伴奏下的演奏

1. 使用[-][+]控制器选择已经准备的伴奏。



2. 按下“●”（[F1]）下方的按钮及“▶”（[F2]）下方的按钮开始录制和播放。

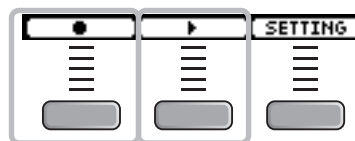

3. 演奏鼓。

4. 完成演奏之后，按下“⊖”（[F1]）下方的按钮停止录制。

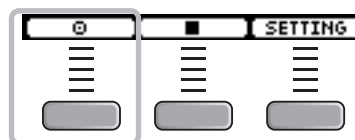

注

按下“■”（[F2]）下方的按钮停止伴奏播放，但录制继续。

连接PA系统

将DTX-PROX声音发送到混音台以进行现场演出或其他应用时，按如下方式连接PA系统：

连接实例

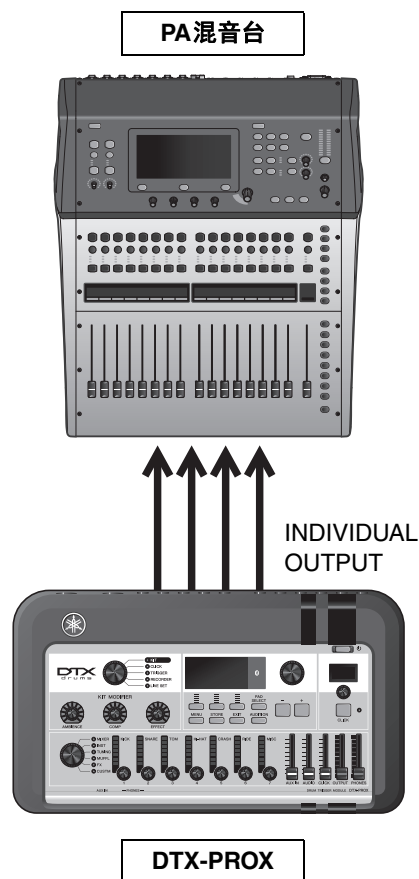

■ [INDIVIDUAL OUTPUT]插孔（1/2至7/8）

输出每一个乐器的声音（如军鼓和底鼓）。

- 标准立体声phone型插孔（UNBALANCED）
- 最多8个单声道输出（或4个立体声输出）
- 任何声音（如打击板声音和节拍器声音）都可单独分配至输出

若要将一个立体声输出分成两个单声道输出，使用市售的Y型线缆。路由设置可以更改。有关更多信息，请参见参考说明书（PDF）。

使用现场设置

现场设置是鼓组、速度、音频文件和其他设置的组合，按您喜欢的顺序排列。例如，可以在现场演奏时按照演奏集列表的顺序创建一系列鼓组，或按照难度级别排列一系列音频文件以便在日常练习中使用。

使用DTX-PROX，最多可以保存10个现场设置以在演出期间随时使用。

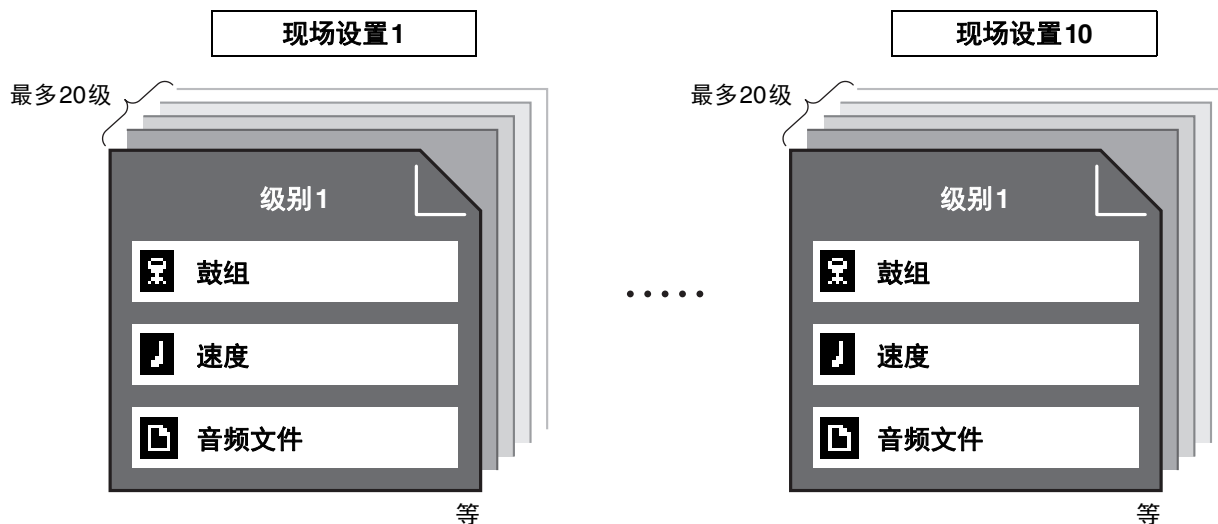

■ 创建现场设置

通过注册每个级别的组合，可以创建现场设置。有关更多信息，请参见参考说明书（PDF）。

连接另售附件和外接设备

可以将附件（另售）和外接设备连接至DTX-PROX，获取DTX-PROX的更多功能。

■ 关于触发器输入插孔

触发器输入插孔用于连接打击板。后面板上的[1]SNARE至[14]插孔最多可接入14个打击板。有关可使用打击板类型的更多信息，请参见“击打打击板”（第27页）。

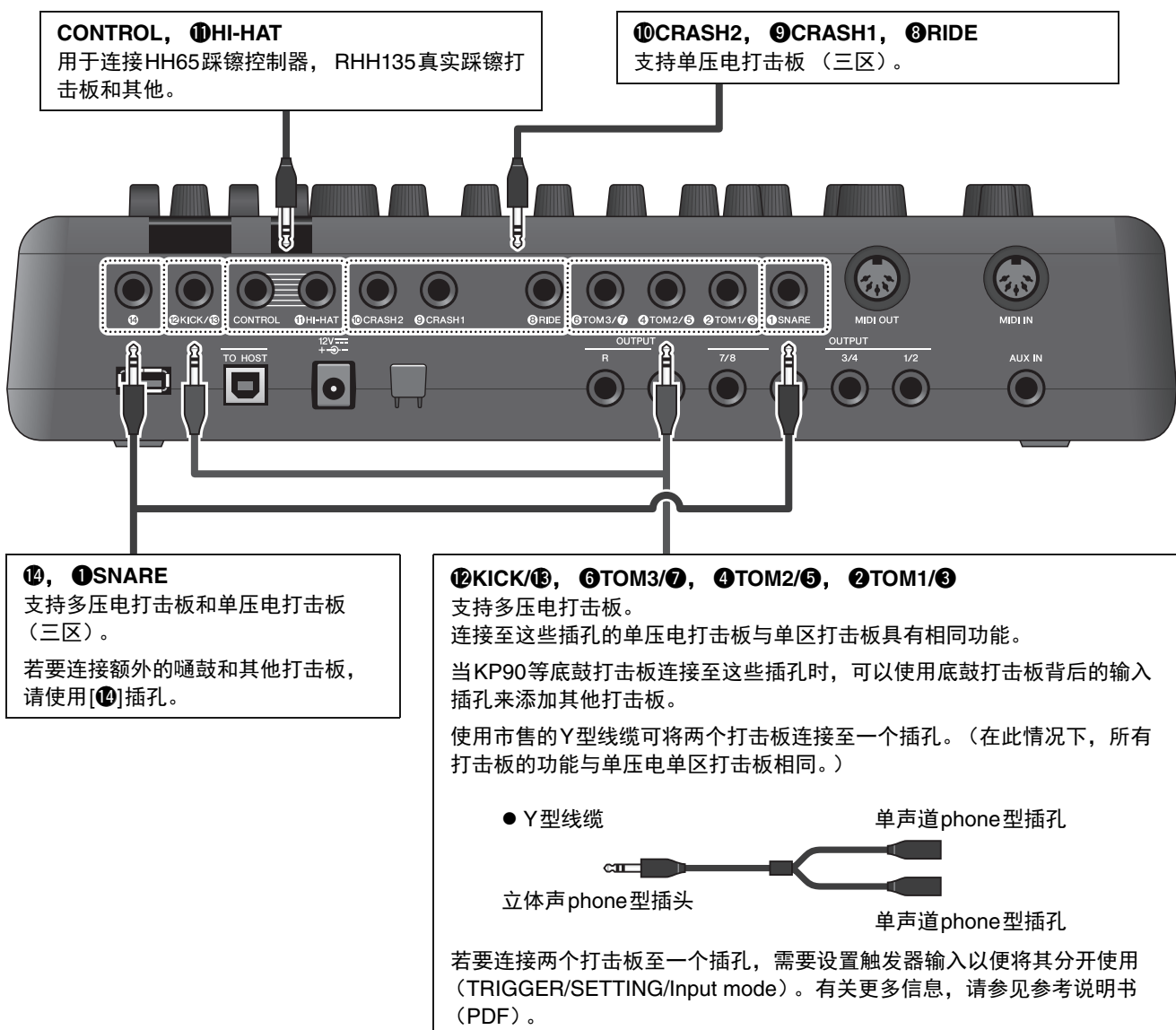

有关触发器输入的音色分配信息，请参见Data List（数据列表）（PDF）。

有关可连接至每个触发器输入插孔的另售附件的更多信息，请参见下列网站中的Pad Module Compatibility Table。

Yamaha Downloads: <https://download.yamaha.com/>

* Yamaha公司保留随时修改此URL的权利，若有变更，恕不另行通知。

■ 加入另售附件

您可以通过各种附件*扩展您的电子套鼓，感受充满更多乐趣的打鼓体验。

(*: 另售)

以下介绍如何连接XP125T-X或PCY95AT。有关其他打击板兼容性的信息，请参见Pad Module Compatibility Table (PDF)。 <https://download.yamaha.com/>

● 添加嗵鼓到[14]插孔

1. 关闭电鼓音源器。
2. 连接XP125T-X到[14]插孔。

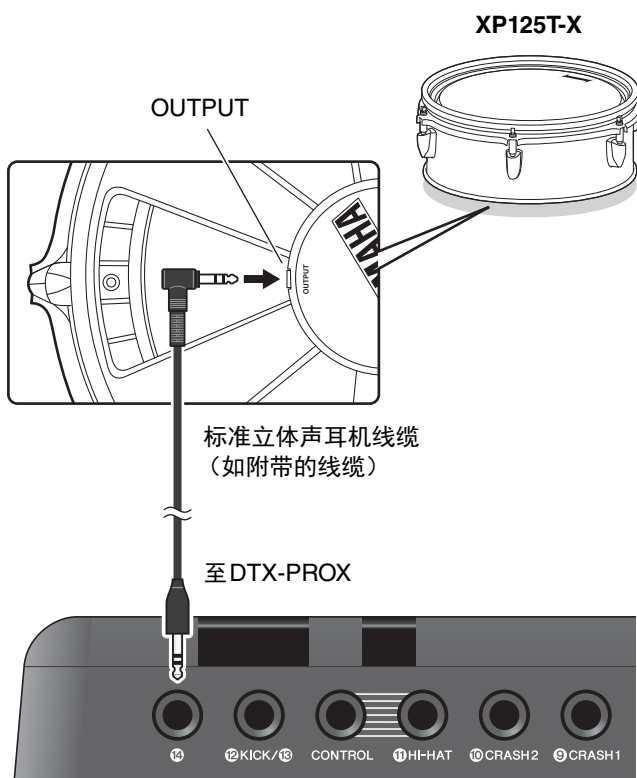

3. 打开电鼓音源器。
4. 为XP125T-X选择正确的打击板类型。
(TRIGGER/SETTING/Pad Type)

● 添加镲片到[2TOM1/3]插孔

将市售Y型线缆连接到[2TOM1/3]插孔，可以连接另一个镲。在这种情况下，连接到同一插孔的两个打击板单压电单区打击板功能相同。

1. 关闭电鼓音源器。
2. 将市售Y型线缆和打击板连接到[2TOM1/3]插孔。

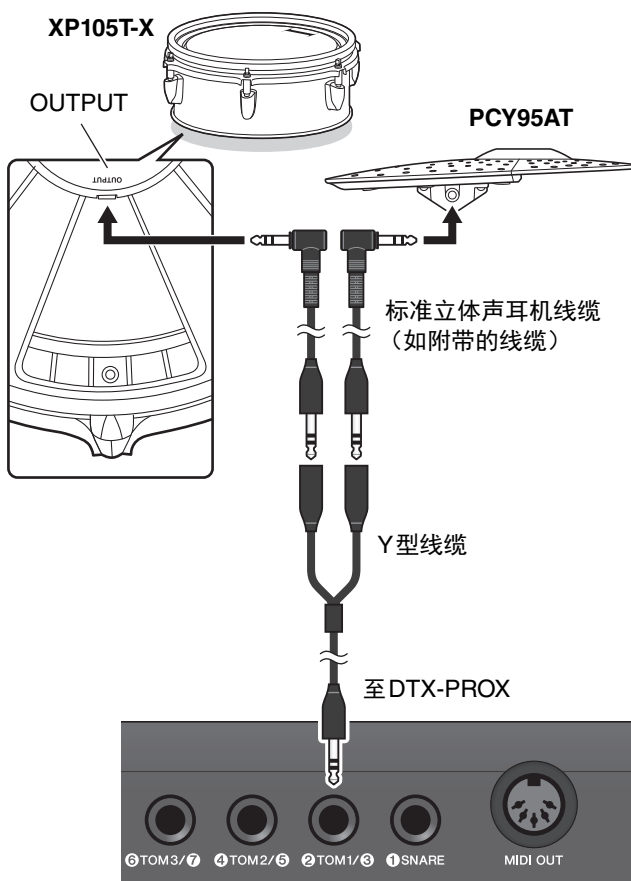

3. 打开电鼓音源器。
4. 将打击板类型设置为“PCY95AT”。
若要分割触发器输入，将输入模式设置为“separate”。
(TRIGGER/SETTING/input mode)

■ 加入电鼓 & 原声鼓

下面的多个示例将介绍如何加入电鼓和原声鼓。

● 添加打击板至原声套鼓

您可以轻松添加一个打击板（如XP125SD-X）到原声套鼓。为连接的打击板设置适当的打击板类型（TRIGGER/SETTING/Pad Type）。

● 典型设置

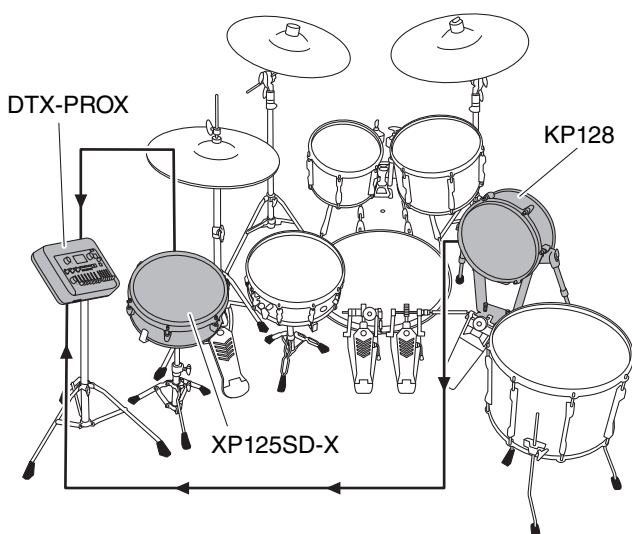

● 使用原声鼓演奏DTX-PROX

可以安装DT50K或DT50S电鼓触发器至军鼓或低音鼓，并连接至DTX-PROX的[12KICK/13]插孔或[1SNARE]插孔以将触发器信号发送至电鼓音源器，无论是否击打电鼓。连接线缆后，请设置打击板类型参数。（TRIGGER/SETTING/Pad Type）

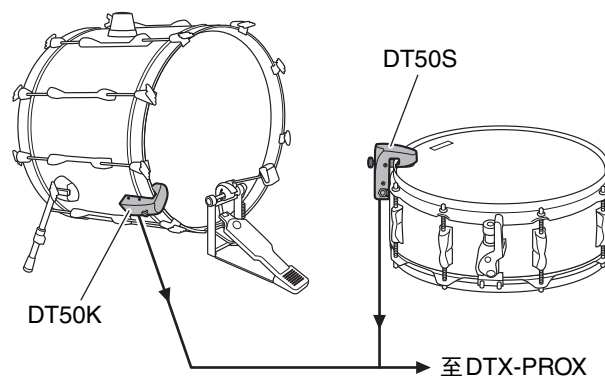

有关安装电鼓触发器的更多信息，请参见DT50S/DT50K使用说明书。

● 典型设置（用于安装电鼓触发器至军鼓和低音鼓）

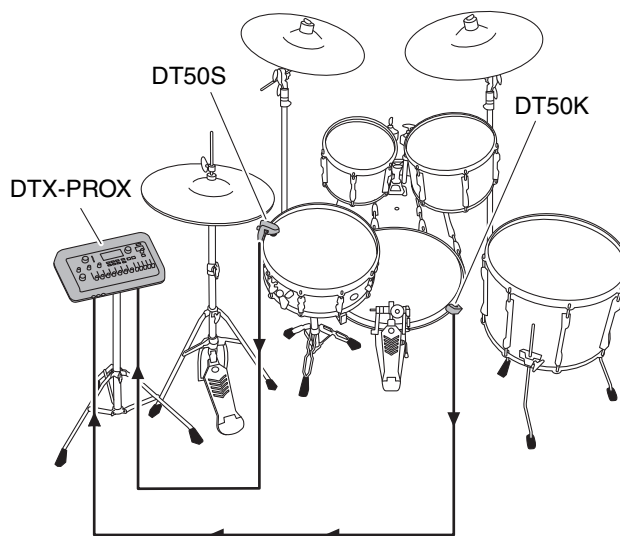

■ 连接计算机

可以将DTX-PROX连接至计算机并使用DAW（数字音频工作站）软件，如附带的Cubase AI，以录制您的演奏、编辑或混音。

有关如何连接计算机的更多信息，请参见参考说明书（PDF）。有关如何使用DAW软件的更多信息，请参见DAW软件的使用说明书。

使用[USB TO HOST]端口的注意事项

将计算机连接至[USB TO HOST]端口时，务必遵循以下要点，从而避免计算机死机和数据损坏或丢失。

须知

- 请使用长度小于3米的AB型USB线缆。不能使用USB 3.0线缆。
- 在打开/关闭乐器电源或者插入/拔下[USB TO HOST]端口的USB线缆之前执行下列操作。
 - 关闭计算机上任何打开的应用软件。
 - 确保本乐器没有进行数据传送。
- 当计算机与本乐器相连时，执行下列操作应至少等待6秒钟：（1）关闭本乐器电源然后再次打开时，或者（2）交替连接/断开USB线缆时。

如果计算机或乐器死机，重新启动应用程序软件或计算机系统，或者关闭乐器电源再打开。

信息一览表

信息	说明
Are you sure?	确认是否想要执行指定操作。
Auto power off disabled.	在打开电源的同时按住[MENU]按钮时，会出现此信息，告知用户自动关机功能被禁用。
Backup error.	在写入数据到DTX-PROX失败时，会出现此信息。如果关机时数据未能妥善保存，下次打开电源时，会出现此信息。出现此错误信息之后，自动执行出厂重置。
Bluetooth pairing....	等待蓝牙配对。(第24页)
Canceled.	当取消操作完成后，将出现此信息。
Can't process.	DTX-PROX无法处理的请求操作。
Completed.	当鼓组存储、文件加载/保存、作业或其他功能执行完成后，会出现此信息。
Connecting USB device...	当正在连接到USB设备时，会出现此信息。
Excessive demand for USB power.	USB设备的功率消耗超过规定值。
Factory Reset initializing...	如果已执行出厂重置，启动时会出现此信息。
File already exists.	带有相同名称的文件已经存在。
File not found.	选定的文件类型未找到。
Illegal file.	加载文件且DTX-PROX无法处理目标文件或不支持音频文件时，会出现此信息。
Incompatible USB device.	当不支持的USB设备连接到[USB TO DEVICE]端口时，会出现此信息。
Invalid USB device.	USB设备故障。再次格式化USB设备。
Keybank full.	当波形键库的总数超过最大容量时，会出现此信息。
No data.	在使用录音机或使用“Job”下Wav相关参数时，目标数据不存在的情况下，会出现此信息。
No response from USB device.	USB设备无响应。
Now importing...	当导入.wav文件时，会出现此信息。
Now loading...	当加载文件时，会出现此信息。
Now processing...	当执行鼓组存储或作业操作时，会出现此信息。取消文件加载或文件保存操作后，在后处理过程中，会出现此信息。
Now saving...	当保存文件时，会出现此信息。
Overwrite?	当保存文件到USB设备且USB设备中已存在拥有相同名称的文件时，会出现此信息。 当尝试对之前保存的鼓组重新执行存储用户鼓组操作时，会出现此信息。

信息	说明
Please stop recorder.	当在录音机播放或录制期间执行让录音机退出的操作时，会出现此信息。停止录音机并重试。
Recording time limit exceeded.	当录音机到达时限时，会出现此信息。如果使用内存，录制时间约为1分30秒，如果使用USB闪存，约为90分钟。当录音过程中USB闪存已到达时限时，会出现此信息。
Read only file.	当在文件操作期间选择只读文件时，会出现此信息。
Sample is too long.	样本太长，无法加载。
Sample is too short.	样本太短，无法加载。
Song is too long.	乐曲文件太大，无法加载。
USB connection terminated.	如果与USB设备的连接被异常电流中断，会出现此信息。拔出USB设备，并按下“OK”下方的按钮。
USB device's transfer speed too slow.	当USB设备的传输速度不足时，会出现此信息。有关已经测试并经确认可以与DTX-PROX正常工作的设备信息，请参见Yamaha网站上的“兼容USB设备列表”。
USB device full.	当USB设备容量已满且不能将文件保存在USB设备上时。请使用新的USB闪存，或者从已满的设备中删除无用文件以腾出空间。
USB device not ready.	如果USB设备未正确连接至DTX-PROX，会显示此信息。
USB device read/write error.	如果在USB设备上读取或写入数据时发生错误，会出现此信息。
USB device write protected.	如果USB设备设置写保护功能，会出现此信息。
USB transmission error.	如果与USB设备通信时发生错误，会出现此信息。
User Voice full.	当用户音色的总数超过最大容量时，会出现此信息。
Waveform full.	当波形的总数超过最大容量时，会出现此信息。
Wave memory error.	当载入数据至波形存储器失败时，会出现此信息。如果波形数据没有被正确保存，下一次打开DTX-PROX时，会出现此信息。此信息出现后，恢复进程自动开始。
Wave memory full.	如果WAVE存储器已满，并且无法执行导入、作业或加载等操作，会出现此信息。

故障排除

有关故障排除的更多提示，请参见参考说明书（PDF）。
有关下载本说明书的详情，请参见第7页。

症状	可能原因	解决方法	参考页	
无声音 声音不平衡	无声音	未正确连接线缆	<ul style="list-style-type: none"> • 确保DTX-PROX正确连接到耳机或外接音频系统，如放大器和/或扬声器。 • 确认您所使用的线缆性能良好。 	第12页 第13页 第16页
	音量或电平设置不正确 耳机音量未调高 节拍器音量未调高	检查以下内容： <ul style="list-style-type: none"> • 放大器和/或扬声器的音量控制器已连接至DTX-PROX。 • DTX-PROX顶部面板上的滑杆（[OUTPUT]、[PHONES]）。 • LED旋转控制器 • 节拍器（嘀嗒声）的音量（[CLICK]滑杆）。 • 可调整任何带有旋钮的打击板的触发器输出电平。 	第10页 第13页	
	音量平衡差	每个打击板之间的音量平衡差	确保LED旋转控制器已正确设置。	第35页
		外接音频设备和DTX-PROX之间的音量平衡差。	<ul style="list-style-type: none"> • 单独调整DTX-PROX和外接音频设备的输出音量。 • 使用[AUDIO]滑杆调整音量。 	第10页 第13页 第24页
	EQ平衡差	EQ平衡差	<ul style="list-style-type: none"> • 调整耳机EQ和主EQ。 	第16页 第39页
	带有位置感应的打击板不能正确出声		<ul style="list-style-type: none"> • 确保打击板类型和触发器参数已正确设置。（有关更多信息，请参见“参考说明书”（PDF））。 • 检查镲片打击板的方向。当没有正确摆放时，镲片打击板可能无法完全正常工作。 • 确保将打击板连接到支持位置感应的正确插孔。 	第27页 装配说明书
耳机音量过低		<ul style="list-style-type: none"> • 调整MENU/Utility/Output Gain中的值。 • 一次只能使用一副耳机。一次使用两副耳机可能降低输出音量。 	参考说明书（PDF） 第16页	

症状	可能原因	解决方法	参考页
演奏时遇到困难	<p>镲片/踩镲的声音太弱 DTX-PROX可发出声音但灵敏度（如音量）太低。</p>	<p>镲片打击板的方向不正确 踩镲打击板的轴松开</p> <p>安装多余毡垫</p> <p>打击板类型或触发器参数设置不正确</p> <p>LED旋转控制器设置在最小值</p> <p>打击板的电平设置不合适</p>	<p>第27页 装配说明书</p> <p>第35页</p>
<p>未敲击打击板就发出声音 未被敲击的打击板发出声音 (发生串音)</p>		<p>有关更多信息，请参见“参考说明书”（PDF）。</p>	<p>参考说明书 (PDF)</p>
<p>无法产生制音 无法产生闷音</p>		<p>检查镲片打击板的方向。当打击板的方向不正确时，镲片打击板可能无法完全发挥作用。</p>	<p>第27页 装配说明书</p>
<p>无法演奏脚踏闭音踩镲声 发出闭音踩镲声有困难</p>	<p>踩镲打击板的轴松开</p> <p>安装多余毡垫</p> <p>LED旋转控制器设置在最小值</p> <p>打击板的电平设置不合适</p>	<ul style="list-style-type: none"> • 确保已完全且切实操作踩镲踏板。 • 确保踏板控制器已正确连接至[CONTROL]插孔。 • 镲片打击板下的多余毡垫可能导致音量降低。 • 确保没有发出声音的打击板的LED旋转控制器已设置到高位。 	<p>装配说明书</p> <p>第35页</p>
<p>带有位置感应的打击板不能正确出声</p>		<ul style="list-style-type: none"> • 确保打击板类型和触发器参数已正确设置。（有关更多信息，请参见“参考说明书”（PDF））。 • 检查镲片打击板的方向。当没有正确摆放时，镲片打击板可能无法完全正常工作。 • 确保将打击板连接到支持位置感应的正确插孔。 	<p>第27页 装配说明书</p>

症状	可能原因	解决方法	参考页
设置 电鼓音源器无法存储设置		<p>每当使用[⏻]（待机/开机）按钮关机时，电鼓音源器自动存储系统设置。</p> <ul style="list-style-type: none"> 请勿通过拔掉AC电源适配器关闭电鼓音源器。这将阻止其存储系统设置。 必须手动存储鼓组、节拍器组和触发器的用户设置。 	第18页 第15页 第40页
无法将数据保存到USB闪存		<p>USB 1.1的闪存不能在DTX-PROX上使用。</p> <ul style="list-style-type: none"> 确保已使用DTX-PROX对有问题USB闪存进行格式化。 确保未对有问题USB闪存进行写保护。 确保USB闪存上有足够的可用空间来保存所需数据。（有关更多信息，请参见“参考说明书”（PDF））。 	参考说明书（PDF）
无法向智能设备发送数据或从智能设备获取数据		<p>检查连接情况。有关更多信息，请参见iPhone/iPad连接说明书或Android™用智能设备连接说明书。</p>	第23页
蓝牙智能设备无法配对，也无法连接至乐器。		<ul style="list-style-type: none"> 确认智能设备的蓝牙功能是否激活。若要通过蓝牙连接智能设备和乐器，两者的蓝牙功能都需要打开。 智能设备和乐器需要配对（第24页）。 如果附近有设备（如微波炉、无线LAN设备等）在2.4 Ghz频段输出信号，请将本乐器从发射射频信号的设备附近移开。 	第24页
电源意外关闭		禁用自动关机功能。	第19页
DTX-PROX无法接收任何开关或触发器信号 想要将DTX-PROX恢复至出厂默认		使用出厂重置将设置恢复至出厂默认。	第20页

技术规格

音源	类型	AWM2	
	最大复音数	256个音符	
	效果器单元	用于每个乐器 EQ / Comp / Transient / Insertion (*1)	
		用于每个套件 Ambience / Effect 1 / Effect 2 Master Comp / Master Effect	
	用于整体 Master EQ / Phones EQ		
	(*1) 插入式效果器仅可用于特定乐器。		
鼓组	数量	预设: 超过40组 用户: 200组	
	音色数	鼓/打击乐: 超过400个	
节拍器	用户节拍器组	30	
	速度	30至300 BPM; 支持击打识别节拍速度	
	拍号	1/4至16/4, 1/8至16/8, 1/16至16/16	
	音符	重音、四分音符、八分音符、十六分音符和八分三连音音符	
	其他	单独节拍器音量控制、wav导入、定时器	
练习	类型	10	
	练习曲	预设: 37首 用户: 1首	
音频文件	导入限值	1,000个文件	
	最大可加载采样时间	50分40秒 (44.1 kHz, 16 bit, 单声道) 25分20秒 (44.1 kHz, 16 bit, 立体声)	
	采样格式	WAV	
录音机	录音时间	最多90秒	
	内存	每个文件最多90分钟	
	USB闪存	每个文件最多90分钟	
格式	录音/播放	WAV (44.1 kHz, 16 bit, 立体声)	
显示屏		全点阵LCD (128 × 64点)	
连接	DC IN (直流输入)	DC IN (直流输入) (+12V)	
	耳机	耳机 (标准立体声phone型插孔×1, 立体声迷你插孔×1)	
	AUX IN (辅助输入)	AUX IN (辅助输入) (立体声迷你插孔×1, 标准立体声phone型插孔×1)	
	输出	OUTPUT L/MONO, R (标准phone型插孔, 各1个) INDIVIDUAL OUTPUT 1/2, 3/4, 5/6, 7/8 (标准立体声phone型插孔, 各一个)	
	USB	USB TO DEVICE USB TO HOST	
	MIDI	MIDI OUT ×1 MIDI IN ×1	
	触发器输入	插孔	10 (标准立体声phone型插孔, 不包括HI-HAT CONTROL插孔)
		最多可连接的打击板数 (使用Y型线缆时)	14
	蓝牙 (在您购买产品的所在国家或地区可能不包含此功能。)	支持的协议	A2DP
		兼容的编解码器	SBC
蓝牙版本		4.1	
无线输出		Bluetooth class 2	
最大通讯距离		约10 m	
射频 (工作频率)		2402-2480 MHz	
最大输出功率 (EIRP)		+4 dBm	
调制类型	GFSK, π/4 DQPSK, 8DPSK		
功耗		• 11 W (整机) • 13 W (整机和AC电源适配器)	
外形尺寸		342 (W) mm × 196 (D) mm × 66 (H) mm	
重量		2.0 kg	
包含附件		AC电源适配器 (PA-150B或Yamaha推荐的相应产品 (输出: DC 12 V, 1.5 A)), 使用说明书 (本手册)、音源固定架、音源固定架翼形螺栓 (×4)、Cubase AI Download Information	

本使用说明书的内容为出版时最新的技术规格。请至Yamaha网站下载最新版本的使用说明书。技术规格、设备或选购配件在各个地区可能会有所不同, 因此如有问题, 请与当地Yamaha经销商确认。

索引

符号

[-][+]控制器	11
[-][+]旋钮	11
[-]按钮	11
[+]按钮	11

A

AC电源适配器	15
[AMBIENCE]旋钮	10, 33
[AUDIO]滑杆	11
[AUDITION]按钮	11
[AUX IN] (辅助输入) 插孔	12, 13
[AUX IN]滑杆	11

B

伴奏	48
保持镲片音色的长度	34

C

[CLICK]按钮	11
[CLICK]滑杆	11
CLICK模式	10
[COMP]旋钮	10, 33
CUSTM (自定义)	10
踩镲	29
踩镲离合器位置	34
镲片	30
镲片尺寸	34
出厂重置	20
触发器设置	45
触发器设置向导	17
触发器输入插孔	13, 51

D

DAW (数字音频工作站) 软件	54
DC IN (直流输入) 插孔	13
打击板	27
[⏻] (待机/开机) 开关	11
单耳打击板	27
单区打击板	27
单压电	27
单压电打击板	51
嘀嗒声	42, 43
顶部面板	10
多压电	27
多压电打击板	51

E

EFFECT画面	10
[EFFECT]旋钮	10, 33
[EXIT]按钮	11
耳机	16

F

FX (效果)	10
氛围	26

G

功能按钮1-3 ([F1]、[F2]、[F3])	10
功能选择旋钮	10
鼓组	26, 32

H

后面板	13
混音台	34, 35

I

[INDIVIDUAL OUTPUT]插孔	13, 49
INST	10
Inst	26, 34

J

级别	50
击拍速度	43
计算机	54
交叉击打	28
脚踏闭音	29
节拍器	42, 43
节拍器速度显示	11
静音	34
军鼓	28

K

KIT MODIFIER旋钮	10
KIT画面	10, 32
KIT模式	10
开音/闭音	29

L

LED旋转控制器	10
LIVE SET模式	10
蓝牙	4, 11, 24
连接线卡脚	13
另售附件	52

M

[MENU]按钮	11
[MIDI IN]接口	13
[MIDI OUT]接口	13
MIXER	10
MUFFL (消音)	10
闷音	31
模式选择旋钮	10

O

OUTPUT [R]/[L/MONO]插孔	13
[OUTPUT]滑杆	11

P

PA	49
[PAD SELECT]按钮	11
[PHONES] (耳机) 插孔	12
[PHONES]滑杆	11

配对	24
----------	----

Q

前面板	12
敲击镲边	29, 30
敲击镲帽	30
敲击镲面	29, 30
敲击鼓面	28
区域	27

R

RECORDER模式	10
------------------	----

S

[STORE]按钮	11
三区打击板	27
水镲声	29
速度	42

T

[TEMPO]旋钮	11
TRIGGER模式	10
TUNING	10
套鼓	26, 34
调音	34
嗵鼓	28

U

[USB TO DEVICE]端口	13, 21
[USB TO HOST]端口	13, 54

W

.wav	37
位置感应	27, 28, 30

X

现场设置	50
显示屏	10
效果	26, 33, 34
消音	34

Y

压缩	26
Y型线缆	51
音频文件 (.wav)	37
原声鼓	53

Z

智能设备	23
制音	30
制音边击	28
制音边击设置	10
重音边击	28
自定义设置	34
自动关机	19

- 无线通信规范
 - 使用频率：2.4 - 2.4835 GHz
 - 等效全向辐射功率 (EIRP)： ≤ 20 dBm
 - 最大功率谱密度： ≤ 20 dBm / MHz(EIRP)
 - 载频容限：20 ppm
 - 带外发射功率 (在 2.4-2.4835GHz 频段以外)： ≤ -80 dBm / Hz (EIRP)
 - 杂散辐射等其他技术指标请参照 2002/353 号文件
- 不得擅自更改发射频率、加大发射功率(包括额外加装射频功率放大器)，不得擅自外接天线或改用其它发射天线；
- 使用时不得对各种合法的无线电通信业务产生有害干扰；一旦发现有干扰现象时，应立即停止使用，并采取措施消除干扰后方可继续使用；
- 使用微功率无线电设备，必须忍受各种无线电业务的干扰或工业、科学及医疗应用设备的辐射干扰；
- 不得在飞机和机场附近使用。

备忘录

雅马哈乐器音响（中国）投资有限公司

上海市静安区新闻路 1818 号云和大厦 2 楼

客户服务热线：4000517700

公司网址：<http://www.yamaha.com.cn>

制造商：雅马哈株式会社

制造商地址：日本静冈县滨松市中区中泽町 10-1

原产地：印度尼西亚

Manual Development Group

© 2020 Yamaha Corporation

2021 年 6 月 发行

CSMA*. *- **B0

VFC8540